

■グラウンドクイ〔組〕 ※5本1組

品番	価格	サイズ	送料
K-2378	¥11,550 (税別¥10,500)	13mmφ × 100cm長	2#
K-3610	¥16,610 (税別¥15,100)	16mmφ × 100cm長	2#
K-1704L	¥23,430 (税別¥21,300)	16mmφ × 120cm長	2※
K-3050	¥11,110 (税別¥10,100)	13mmφ × 80cm長	2#
K-2377	¥6,930 (税別¥6,300)	13mmφ × 50cm長	2#

●材質=スチール●5本1組●メッキ加工●中国製



K-3324
標識ロープ100

〔巻〕¥5,060 (税別¥4,600)

●材質=ポリエチレン●サイズ=7mmφ×100m●中国製

使用例
標識ロープを100m
巻きとりました。

K-806S
ロープ巻取器6

〔台〕¥17,930 (税別¥16,300)

●材質= 主材：スチール、ポピン：樹脂
●サイズ=幅31cm×高35cm×奥22cm●日本製



■ハンマー〔本〕

品番	価格	品名	送料
K-2125	¥10,450 (税別¥9,500)	かけや 120	※
K-2126	¥11,550 (税別¥10,500)	両口ハンマー	3#

●サイズ=K-2125:径12×24×長120cm、K-2126:径5.5×14.8×長82cm●日本製

■ショベル (軽量タイプ)〔本〕

品番	価格	品名	送料
K-2127	¥7,150 (税別¥6,500)	ショベル角	2※
K-2128	¥7,150 (税別¥6,500)	ショベル丸	2※

●材質=スチール●サイズ=全長97cm×先幅25.5cm(K-2127)、幅23.2cm(K-2128)●日本製



K-2393 プラバケットキャリア

〔台〕¥41,800 (税別¥38,000) ㊦

●材質=主材：スチール、バケット：樹脂●サイズ=本体：幅70cm×長127cm×高78cm、荷台：幅42.2cm×長70.9cm×高31cm●重さ=11kg●16インチノーバンクタイヤ●バケット積載量約90L●中国製

- ・プラバケットには10Lごとの目もり付
- ・樹脂製のさびないバケットのついたお求めやすいキャリアです。

最大積載量150kgのスタンダードなリヤカー

カンタン
組立



K-3848 アルミ折りたたみリヤカーM

〔台〕¥138,600 (税別¥126,000)

㊦

●材質=アルミ●サイズ=幅87cm×高63cm×長186cm●荷台サイズ=60cm×90cm
●タイヤ=20インチノーバンク●重さ=20.2kg●日本製

頑丈なスチール製+
安定の2輪



K-3846 二輪運搬車

〔台〕¥48,400 (税別¥44,000) ㊦

●材質=スチール●サイズ=本体：68cm×140cm、バケット：幅68cm×長77cm×深15cm
●重さ=16kg●最大積載量=100kg●日本製

テニス
防風ネット

バレーボール

野球

サッカー
フットサル
ハンドボール

バスケットボール
卓球

得点板
審判台
ボールカゴ

体力測定
体づくり

グラウンド
運動会

マット
体育館用品

水泳

トレーニング
フットネス

別注ネット・ロープ
アウトドア
ゴルフ

砂入り人工芝やグラウンドの整地に力を発揮するLSコートブラシ

カンタン組立

カンタン組立

※砂入り人工芝に最適

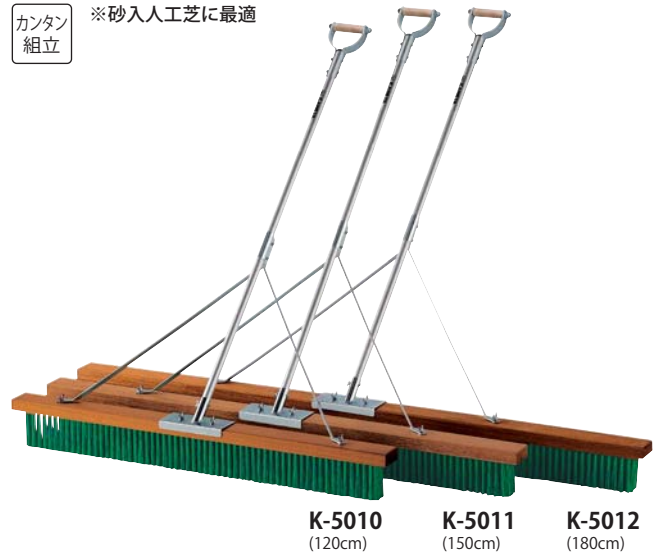
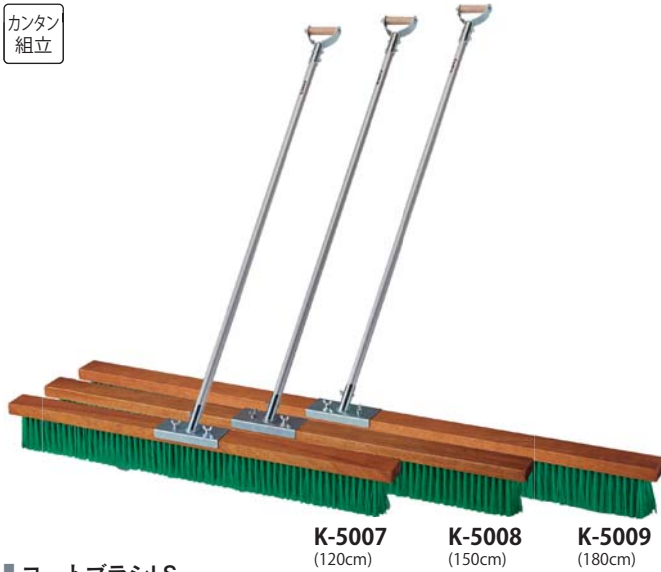

■コートブラシLS

ブラシ幅	1本			2本1組		
	品番	価格	送料	品番	価格	送料
120cm	K-5007	¥17,380 (税別¥15,800)	△	K-5007W	¥33,990 (税別¥30,900)	◆
150cm	K-5008	¥20,570 (税別¥18,700)	△	K-5008W	¥40,260 (税別¥36,600)	◆
180cm	K-5009	¥22,770 (税別¥20,700)	△	K-5009W	¥44,550 (税別¥40,500)	◆

●材質=毛:PVC、柄:アルミ●サイズ=柄135cm●LS植毛●固定グリップ●日本製

■コートブラシ LS〈ステーパー付〉

ブラシ幅	1本			2本1組		
	品番	価格	送料	品番	価格	送料
120cm	K-5010	¥21,670 (税別¥19,700)	△	K-5010W	¥42,350 (税別¥38,500)	◆
150cm	K-5011	¥25,630 (税別¥23,300)	△	K-5011W	¥50,160 (税別¥45,600)	◆
180cm	K-5012	¥28,820 (税別¥26,200)	△	K-5012W	¥56,540 (税別¥51,400)	◆

●材質=毛:PVC、柄:アルミ●サイズ=柄135cm●LS植毛●固定グリップ●ステーパー付●日本製

👉固定ハンドグリップがすごい

- 〈固定ハンドグリップを全商品に採用〉
- ・後ろ手で引くというコートブラシ特有の動きに最適です。
 - ・持ちやすく、ターンする時にも取り回ししやすい。
 - ・丈夫な金属製ハンドルと持ちやすい木製グリップ
 - ・ブラシの「はね(あばれ)」が軽減できる。



固定ハンドグリップ付



引きやすさが大幅にアップします



S字フックで金網等にかけることができます (S字フックは別途ご用意下さい)

👉LS植毛がすごい



LS植毛(サイド)



LS植毛(正面)



LS植毛

長短(Long&Short)に植毛することで地面になじみやすくなり「ブラシのはね(あばれ)」を軽減することができます。

👉「固定ハンドグリップ」+「LS植毛」がすごい



ブラシの「はね(あばれ)」がおきていない状態



ブラシの「はね(あばれ)」がおきている状態

後ろ手に低く引きやすい「固定ハンドグリップ」と人工芝なじみやすい「LS植毛」のW作用でブラシの「はね(あばれ)」を軽減することができます。(ステーパー付タイプはさらに効果がアップします。)

テニス
防風ネット

バレーボール

野球

サッカー
ハンドボール

バスケットボール
卓球

得点板
審判台
ボールカゴ

体力測定
体づくり

グラウンド
運動会

マット
体育館用品

水泳

トレーニング
フィットネス

別注ネット・ロープ
アウトドア
ゴルフ

カンタン組立



K-2020M (120cm) K-2020L (150cm) K-2020LL (180cm)

■コートブラシ シダ

ブラシ幅	1本			2本1組		
	品番	価格	送料	品番	価格	送料
120cm	K-2020M	¥15,070 (税別¥13,700)	△	K-5179W	¥29,370 (税別¥26,700)	◆
150cm	K-2020L	¥16,830 (税別¥15,300)	△	K-5180W	¥32,780 (税別¥29,800)	◆
180cm	K-2020LL	¥19,690 (税別¥17,900)	△	K-5181W	¥38,390 (税別¥34,900)	◆

●材質=ブラシ:シダ(毛足14cm)、柄:アルミ135cm ●固定ハンドグリップ付 ●日本製



K-2022M (120cm) K-2022L (150cm) K-2022LL (180cm)

■コートブラシ シダ〈ステーパー付〉

ブラシ幅	1本			2本1組		
	品番	価格	送料	品番	価格	送料
120cm	K-2022M	¥18,260 (税別¥16,600)	△	K-5182W	¥35,640 (税別¥32,400)	◆
150cm	K-2022L	¥20,240 (税別¥18,400)	△	K-5183W	¥39,490 (税別¥35,900)	◆
180cm	K-2022LL	¥24,090 (税別¥21,900)	△	K-5184W	¥46,860 (税別¥42,600)	◆

●材質=ブラシ:シダ(毛足14cm)、柄:アルミ135cm ●補強ステイ付 ●固定ハンドグリップ付 ●日本製



完成品



- ・砂入人工芝の整地に適しています
- ・なめらかにひくことができます
- ・コートブラシより砂をよくならします



丈夫なロング毛、両面使用可能で長くご利用いただけます。

K-2610 砂入人工芝整地マット [台] ¥28,380 (税別¥25,800) ☒

●材質=人工芝:ポリプロピレン ●サイズ=人工芝部:幅90cm×長1m ●日本製 ※人工芝部両面使用可

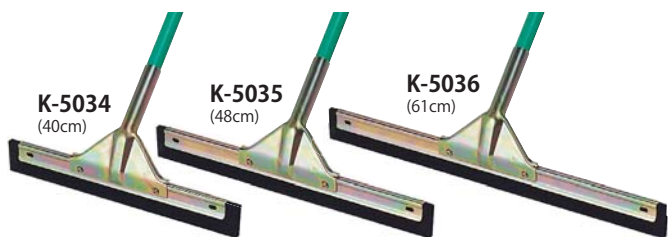

K-5034 (40cm)

K-5035 (48cm)

K-5036 (61cm)

■ドライヤー10本セット〔組〕

品番	価格	ゴム幅	送料
K-5034	¥18,700 (税別¥17,000)	40cm	@
K-5035	¥19,250 (税別¥17,500)	48cm	@
K-5036	¥30,800 (税別¥28,000)	61cm	@

●材質=柄:樹脂被膜スチール、先端:クロロプレンゴム ●サイズ=全長138.5cm ●日本製



カンタン組立

キャスター付タイプ

■コートドライヤー〈キャスター無〉〔本〕

品番	価格	幅	重さ	送料
K-1987S	¥8,580 (税別¥7,800)	90cm	2.2kg	@
K-1987M	¥12,650 (税別¥11,500)	120cm	2.8kg	@
K-1987L	¥17,600 (税別¥16,000)	150cm	3.4kg	@

●材質=柄:樹脂被膜スチール、先端:クロロプレンゴム ●サイズ=全長150cm×ゴム高12cm×ゴム厚約1.5cm ●日本製

■コートドライヤー〈キャスター付〉〔本〕

品番	価格	幅	重さ	送料
K-1987SC	¥12,650 (税別¥11,500)	90cm	2.5kg	@
K-1987MC	¥15,400 (税別¥14,000)	120cm	3.1kg	@
K-1987LC	¥19,800 (税別¥18,000)	150cm	3.7kg	@

●材質=柄:樹脂被膜スチール、先端:クロロプレンゴム ●サイズ=全長150cm×ゴム高12cm×ゴム厚約1.5cm ●キャスター付

テニス
防風ネット

バレーボール

野球

サッカー
ハンドボール

バスケットボール

卓球

体力測定
体づくり

グラウンド
運動会

マット
体育館用品

水泳

トレーニング
フィットネス

別注ネット・ロープ
アウトドア
ゴルフ



テニス
防風ネット

バレーボール

野球

サッカー
フットサル
ハンドボール

バスケットボール
卓球

得点板
審判台
ボールカゴ

金具補強で耐久性バツグン

完成品

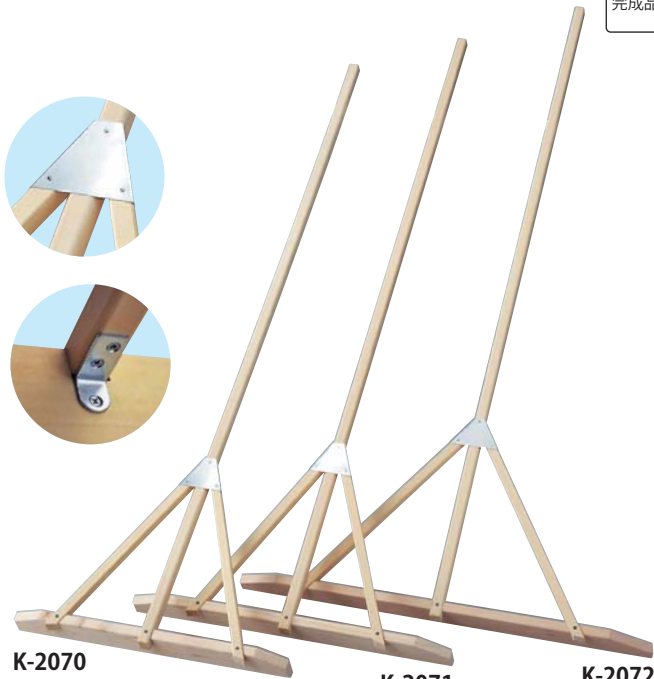

K-2070

K-2071

K-2072

■ ひのきレーキ

仕様	1本あたり価格〔本〕	送料	5本セット価格〔組〕	送料
60cm	K-2070 ¥7,095 (税別¥6,450)	5B	K-2070X ¥32,560 (税別¥29,600)	B
70cm	K-2071 ¥8,195 (税別¥7,450)	5B	K-2071X ¥38,060 (税別¥34,600)	B
90cm	K-2072 ¥8,965 (税別¥8,150)	5B	K-2072X ¥42,020 (税別¥38,200)	B

●材質=ひのき●サイズ=長170cm×高8.5cm●補強金具付●日本製

丈夫な完全溶接タイプです

完成品

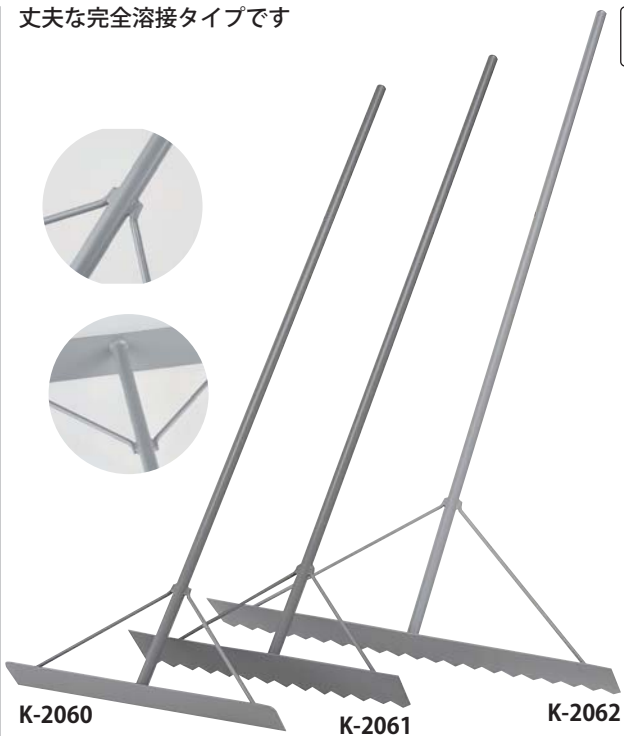

K-2060

K-2061

K-2062

■ スチールレーキ

仕様	1本あたり価格〔本〕	送料	5本セット価格〔組〕	送料
平60cm	K-2060 ¥7,260 (税別¥6,600)	5B	K-2060X ¥33,330 (税別¥30,300)	B
60cm	K-2061 ¥8,250 (税別¥7,500)	5B	K-2061X ¥38,060 (税別¥34,600)	B
90cm	K-2062 ¥10,450 (税別¥9,500)	4B		

●材質=スチール●サイズ=長150cm●補強ステイ付●日本製

軽くて扱いやすいアルミレーキ

完成品



替え刃式
K-5014

K-2121

K-2122

K-2121 アルミレーキ平SF80 [本] ¥7,700 (税別¥7,000) 5B

●材質=アルミ●サイズ=長180cm×幅80cm×高10.5cm●重さ=1.4kg●組立式●日本製

K-2122 アルミレーキSFT60 [本] ¥8,030 (税別¥7,300) 5B

●材質=アルミ●サイズ=長180cm×幅60cm×高10.5cm●重さ=1.3kg●組立式●日本製

K-5014 アルミレーキWC60 [本] ¥8,580 (税別¥7,800) 5B

●材質=柄:アルミ、刃:木●サイズ=長152cm×幅60cm×高9.5cm●重さ=1.1kg●組立式●日本製

K-5015 替刃WC (K-5014専用) [枚] ¥3,630 (税別¥3,300) ⊕



K-2068
アメリカンレーキ



K-3903
グラウンドレーキ



■ アメリカンレーキ・グラウンドレーキ

商品	1本あたり価格〔本〕	送料	5本セット価格〔組〕	送料
アメリカンレーキ	K-2068 ¥6,710 (税別¥6,100)	5A	K-2068X ¥31,900 (税別¥29,000)	A
グラウンドレーキ	K-3903 ¥7,370 (税別¥6,700)	5A	K-3903X ¥34,100 (税別¥31,000)	A

●材質=柄:木、本体:スチール●サイズ=長156cm×幅36cm×高9cm(K-2068)、長149cm×幅36cm×高11.5cm(K-3903)●重さ=約1.3kg(K-2068)、約1.9kg(K-3903)●日本製

体力測定
体づくり

グラウンド
運動会

マット
体育館用品

水泳

トレーニング
フィットネス

別注ネット・ロープ
アウトドア
ゴルフ



完成品



けん引用フック

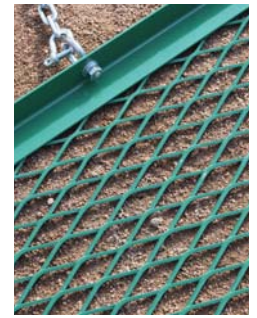

耐久性に優れた
エキスバンドメタル

丈夫でしっかり整地できる一枚もの

K-3904 グラウンド整地レーキ [台] ¥160,600 (税別¥146,000) [別]

- 材質=スチール●サイズ=幅200cm×奥70cm●Lアングル+エキスバンドメタル
- メッキチェーン2mけん引用強力フック付●日本製



(画像は連結金具を使用しておりません。)

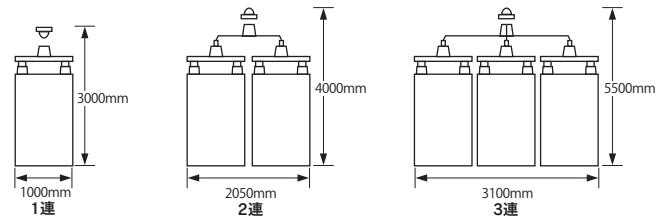

※人またはバイクで引く。※2連以上は、自動車で引く。

要組立
2人
0.5時間

■ランニングマット [台]

品番	価格	仕様	サイズ	重さ	送料
K-2605	¥105,600 (税別¥96,000)	1連	1000× 3000mm	約23kg	[A]
K-5039	¥209,000 (税別¥190,000)	2連	2050× 4000mm	約50kg	[サ]
K-5040	¥313,500 (税別¥285,000)	3連	3100× 5500mm	約79kg	[サ]

- 材質=スチール製●日本製●連結金具付(2連は2個、3連は4個)



連結金具付
(K-2605除く)

特長

グラウンドなどを迅速、きれいに整備。より効率良く地ならしをするために開発された特殊マットです。グラウンドの広さや状態に応じて、最適な組み合わせが選べるのでたいへん便利です。

急なグラウンドの排水にとっても便利です。(5枚1組)

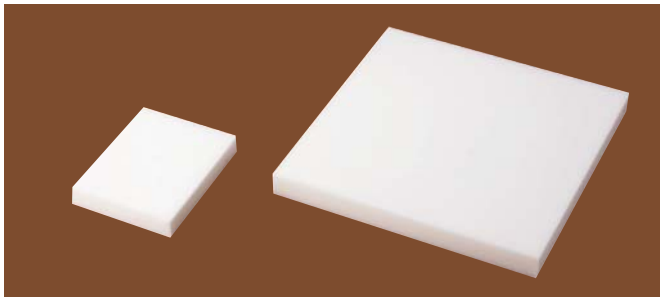

K-3608 グラウンド吸水スポンジ [組] ¥2,640 (税別¥2,400) [別]

- 材質=ポリウレタン●サイズ=25cm×20cm×厚5cm●5枚1組●日本製

K-3363 グラウンド吸水スポンジ50 [組] ¥8,470 (税別¥7,700) [2※]

- 材質=ポリウレタン●サイズ=50cm×50cm×厚5cm●5枚1組●日本製



K-1298



K-1298ST

K-1298 スチールローラー [台] ¥167,200 (税別¥152,000) [別]

- 材質=スチール●500mmφ●サイズ=長91cm●重さ=砂入れ350kg/水入れ250kg●日本製

K-1298ST ステンレスローラー [台] ¥355,300 (税別¥323,000) [別]

- 材質=ステンレス、引手:スチール●500mmφ●サイズ=長91cm●重さ=砂入れ350kg/水入れ250kg●日本製

要組立
2人
1時間



K-3499



K-3500



K-3501

■ホースリール [台]

品番	価格	ホース	リール	重さ	送料
K-3499	¥39,820 (税別¥36,200)	40m	スチール	13.3kg	[C]
K-3500	¥65,450 (税別¥59,500)	40m	ステンレス	12.8kg	[C]
K-3501	¥105,050 (税別¥95,500)	50m	ステンレス	17.1kg	[C]

- サイズ=472×495×高476mm(K-3499)/490×602×高477mm(K-3500)/661×430×高465mm(K-3501) ※K-3501は受注生産品です。

テニス
防風ネット

バレーボール

野球

サッカー
ハンドボール

バスケットボール
卓球

得点板
審判台
ボールカゴ

体力測定
体づくり

グラウンド
運動会

マット
体育館用品

水泳

トレーニング
フライトネット

別注ネット・ロープ
アウトドア
ゴルフ

テニス
防風ネット

バレーボール

野球

サッカー
ハンドボール

バドミントン
バスケットボール

得点板
審判台
ボールカゴ

体力測定
体づくり

グラウンド
運動会

マット
体育館用品

水泳

トレーニング
フィットネス

別注ネット・ロープ
ゴルフ

カンタン
組立



• 耐久性にすぐれたステンレス脚です。



• 重ねて収納、真上に積み上がります。
• 重ねる時、天板で手をはさまない仕様です。



• 軽くて丈夫な特殊形状アルミ座面です。

K-3804 アルミステン重ねるベンチ
〔台〕**¥55,000** (税別¥50,000) **[2I]**

●材質=座面:アルミ、脚部:ステンレス ●サイズ=幅180cm×高36.5cm×奥37cm ●重さ=7.6kg ●日本製

要組立
2人
1時間

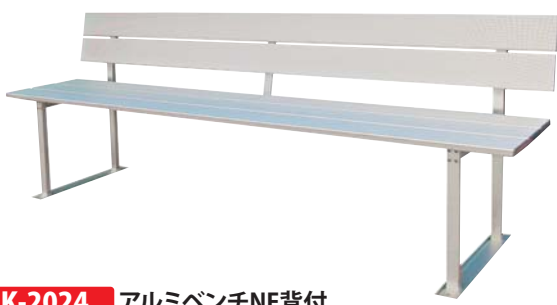

K-2024 アルミベンチNE背付
〔台〕**¥85,800** (税別¥78,000) **[A]**

●材質=アルミ ●サイズ=幅1800mm×奥477mm×高403/674mm ●重さ=11.8kg(背付) ●日本製

要組立
2人
1時間



K-2025 アルミベンチNE背無
〔台〕**¥61,600** (税別¥56,000) **[A]**

●材質=アルミ ●サイズ=幅1800mm×奥477mm×高403mm ●重さ=7.5kg(背無) ●日本製

要組立
2人
1時間



K-2150 アルミベンチ背付NSC-1500
〔台〕**¥60,500** (税別¥55,000) **[N]**

●材質=アルミ ●サイズ=幅1500mm×奥500mm×高400/730mm ●重さ=10.1kg ●中国製

要組立
2人
1時間



K-2151 アルミベンチ背無NSCF-1500
〔台〕**¥41,800** (税別¥38,000) **[G]**

●材質=アルミ ●サイズ=幅1500mm×奥350mm×高400mm ●重さ=6.1kg ●中国製

カンタン
組立

カラー
指定



カンタン
組立

カラー
指定



■ ホームベンチスチール〔台〕

品番	価格	幅サイズ	重さ	送料
K-2187S	¥26,510 (税別¥24,100)	1206mm	8.7Kg	@
K-2187M	¥39,050 (税別¥35,500)	1503mm	11.7Kg	@
K-2187L	¥42,460 (税別¥38,600)	1801mm	13.2Kg	@

●材質=脚:スチール角パイプ、座面:ポリプロピレン(再生樹脂) ●サイズ=奥400mm×高365mm ●日本製 カラーご指定 青(BL)・黄(YL)・白(WT)

■ ホームベンチステンレス〔台〕

品番	価格	幅サイズ	重さ	送料
K-2188S	¥41,800 (税別¥38,000)	1206mm	7.8Kg	@
K-2188M	¥57,750 (税別¥52,500)	1503mm	10.4Kg	@
K-2188L	¥61,160 (税別¥55,600)	1801mm	11.5Kg	@

●材質=脚:ステンレス角パイプ、座面:ポリプロピレン(再生樹脂) ●サイズ=幅400mm×高365mm ●日本製 カラーご指定 青(BL)・黄(YL)・白(WT)

完成品



折りたたみで
厚さ10cmに

■ホームベンチ折りたたみ〔台〕

品番	価格	幅サイズ	重さ	送料
K-3473	¥26,510 (税別¥24,100)	1258mm	9.2Kg	@
K-3474	¥36,850 (税別¥33,500)	1503mm	10.5Kg	@

●材質=脚:スチール、座面:ポリプロピレン(再生樹脂) ●サイズ=奥400mm×高365mm
●折りたたみ式 ●日本製

完成品



■K-2018 折りたたみコートベンチ背無180

〔台〕¥34,650 (税別¥31,500) @

●材質=脚:スチールパイプ粉体塗装、座面:硬質塩化ビニール ●サイズ=幅1803mm×奥477mm×高370mm ●重さ=11.6kg ●折りたたみ式

要組立
2人
1時間



■コートベンチPE背付〔台〕

品番	価格	幅サイズ	重さ	送料
K-2015M	¥68,200 (税別¥62,000)	1505mm	14Kg	D
K-2015L	¥70,400 (税別¥64,000)	1805mm	17Kg	D

●材質=脚:角鋼管・合成樹脂焼付塗装、座面:高密度ポリエチレン・ブロー形成品 ●サイズ=奥480mm×高700mm ●日本製

要組立
2人
1時間

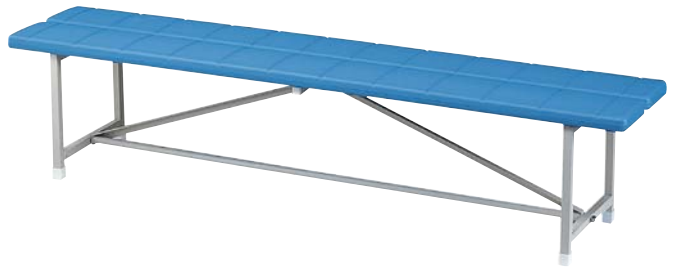

■コートベンチPE背無〔台〕

品番	価格	幅サイズ	重さ	送料
K-2016M	¥52,800 (税別¥48,000)	1505mm	11Kg	D
K-2016L	¥55,000 (税別¥50,000)	1805mm	13Kg	D

●材質=脚:角鋼管・合成樹脂焼付塗装、座面:高密度ポリエチレン・ブロー形成品 ●サイズ=奥370mm×高400mm ●日本製

要組立
2人
0.5時間



K-2026M

K-2027M

■木製ベンチ背付〔台〕

品番	価格	幅サイズ	重さ	送料
K-2026M	¥115,500 (税別¥105,000)	1550mm	30Kg	@
K-2026L	¥119,900 (税別¥109,000)	1850mm	33Kg	@

●材質=脚:アルミ鋳造、座面:天然木(クリアー塗装) ●サイズ=奥600mm×高400/720mm ●日本製

■木製ベンチ背無〔台〕

品番	価格	幅サイズ	重さ	送料
K-2027M	¥106,700 (税別¥97,000)	1550mm	24Kg	@
K-2027L	¥110,000 (税別¥100,000)	1850mm	26Kg	@

●材質=脚:アルミ鋳造、座面:天然木(クリアー塗装) ●サイズ=奥600mm×高400mm ●日本製

要組立
2人
0.5時間



K-2154

K-2155

■樹脂ベンチ背付〔台〕

品番	価格	幅サイズ	脚	重さ	送料
K-2154	¥71,500 (税別¥65,000)	1500mm	2本	16Kg	N
K-2156	¥99,000 (税別¥90,000)	2000mm	3本	20Kg	D

●材質=フレーム:ポリプロピレン、背座:PVC ●サイズ=奥530mm×高450/750mm ●ドイツ製

■樹脂ベンチ背無〔台〕

品番	価格	幅サイズ	脚	重さ	送料
K-2155	¥44,000 (税別¥40,000)	1500mm	2本	8Kg	G
K-2157	¥66,000 (税別¥60,000)	2000mm	3本	11.5Kg	N

●材質=フレーム:ポリプロピレン、背座:PVC ●サイズ=奥370mm×高420mm ●ドイツ製

テニス
防風ネット

バレーボール

野球

サッカー
フットサル
ハンドボール

バスケットボール
バドミントン
卓球

得点板
審判台
ボールカゴ

体力測定
体づくり

グラウンド
運動会

マット
体育館用品

水泳

トレーニング
フィットネス

別注ネット・ロープ
アウトドア
ゴルフ



カネヤの砂袋はお求めやすい「砂袋のみ」とすぐ使える「砂入り」からお選びいただけます。

テニス
防風ネット

バレーボール

野球

サッカー
ハンドボール

卓球
バドミントン
バスケットボール

得点板
審判台
ボールカゴ

体力測定
体づくり

グラウンド
運動会

マット
体育館用品

水泳

トレーニング
フィットネス

ゴルフ
別注ネット・ロープ

新製品



取付に便利なSカン付

■砂袋 1kg

K-5100 砂なし(砂袋のみ) (個) ¥1,650 (税別¥1,500) ●

K-5100A 砂入り (個) ¥3,080 (税別¥2,800) ●

●材質=外被:ターポリン,内袋:ビニール●サイズ=16cm×23cm●1kg用●屋内外兼用●ハトメ・フック付●外袋防水タイプ●台湾製

新製品



■砂袋WING10kg

K-5101 砂なし(砂袋のみ) (個) ¥3,740 (税別¥3,400) ●

K-5101A 砂入り (個) ¥6,600 (税別¥6,000) 2※

●材質=外被:ターポリン,内袋:ポリエステル●サイズ=45cm×43cm●10kg用(両翼タイプ)●屋内外兼用●外袋防水タイプ●台湾製

新製品



■砂袋WING15kg

K-5073 砂なし(砂袋のみ) (個) ¥4,180 (税別¥3,800) ●

K-5073A 砂入り (個) ¥7,920 (税別¥7,200) #

●材質=外被:ターポリン,内袋:ポリエステル●サイズ=50cm×55cm●15kg用(両翼タイプ)●屋内外兼用●外袋防水タイプ●台湾製

新製品



■砂袋WING20kg

K-5103 砂なし(砂袋のみ) (個) ¥4,400 (税別¥4,000) ●

K-5103A 砂入り (個) ¥8,580 (税別¥7,800) ※

●材質=外被:ターポリン,内袋:ポリエステル●サイズ=50cm×67cm●20kg用(両翼タイプ)●屋内外兼用●外袋防水タイプ●台湾製

新製品



■砂袋LONG10kg

K-5104 砂なし(砂袋のみ) (個) ¥3,300 (税別¥3,000) ●

K-5104A 砂入り (個) ¥6,270 (税別¥5,700) 2※

●材質=外被:ターポリン,内袋:ポリエステル●サイズ=20cm×60cm●10kg用(両翼タイプ)●屋内外兼用●外袋防水タイプ●台湾製

カネヤの砂袋がすごい



取付に便利なSカン付 (1kg)



ゴールやボールの固定に便利なWINGタイプ



シートをおさえるのに便利なLONGタイプ



K-149F

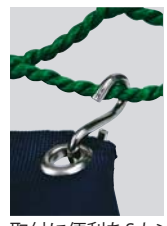

取付に便利なSカン付



K-152F



K-154F



K-155F



K-2183F

■砂袋 (個)

品番	価格	タイプ	サイズ	送料
K-149F	¥1,430 (税別¥1,300)	1kg	16cm×23cm	●
K-152F	¥3,520 (税別¥3,200)	10kg	45cm×43cm	●
K-154F	¥3,960 (税別¥3,600)	20kg	50cm×67cm	●
K-155F	¥2,750 (税別¥2,500)	5kgロング	20cm×60cm	●
K-2183F	¥4,400 (税別¥4,000)	10kg テントウエイト	43cm×45cm	●

●材質=外被:ポリエステル、内袋:ポリエステル(K-149Fのみビニール)
●外袋防水加工●台湾製 ※砂は別途ご用意ください ※在庫限り

持ち手にロープ等を通せばさらに本体と固定することができます。



テント支柱を差し込んでしっかり固定します



ゴールウエイトにも使用できます



K-3007
マーカープレート20
〔組〕¥7,150 (税別¥6,500) ●
●材質=TPR●サイズ=径15cm×厚約2.5mm●ホルダー付●カラー=青・黄・オレンジ・白●4色×5枚1組●台湾製



20枚組 ホルダー付

やわらかくて丈夫なTPR製

・5枚1組

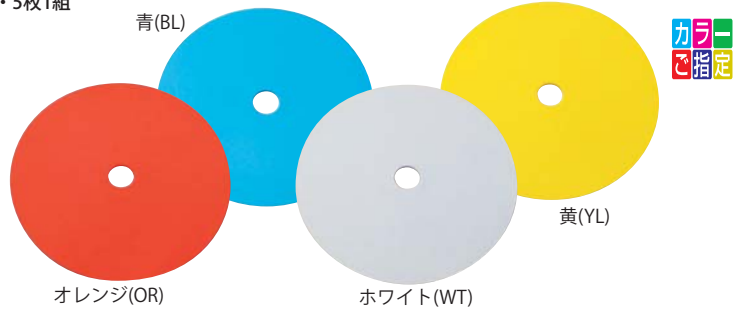

K-3006 マーカープレート5 〔組〕¥1,870 (税別¥1,700) ●

●材質=TPR●サイズ=径15cm×厚約2.5mm●単色5枚1組●台湾製
カラーご指定 青(BL)・黄(YL)・オレンジ(OR)・ホワイト(WT)

テニス
防風ネット

テニス
防風ネット

バレーボール

野球

サッカー
ハンドボール

バスケットボール

審判台
得点板

ボールカゴ

体力測定
体づくり

グラウンド
運動会

マット
体育館用品

水泳

トレーニング
フィットネス

別注ネット・ロープ
アウトドア
ゴルフ



21枚組
K-2083



35枚組
K-2084

K-2083 マイプレート 21 〔組〕¥3,410 (税別¥3,100) ●

●サイズ=高6cm×底直径13cm●材質=ポリエチレン●キャリア付●7色×3枚入●日本製

K-2084 マイプレート 35 〔組〕¥5,170 (税別¥4,700) ●

●サイズ=高6cm×底直径13cm●材質=ポリエチレン●キャリア付●7色×5枚入●日本製

・収納袋入り
・10枚1組



K-2214 マイプレート 〔組〕¥1,430 (税別¥1,300) ●

●材質=ポリエチレン●サイズ=底径13cm×高6cm●重さ=20g●10枚1組●収納袋付●日本製
カラーご指定 ピンク(PK)・黄(YL)・緑(GN)・オレンジ(OR)・青(BL)・黒(BK)・パールホワイト(WT)

カラー指定

カラー指定

カラー指定



20枚組
K-2087



40枚組
K-2088

K-2087 コーナープレート 20 〔組〕¥4,510 (税別¥4,100) ●

●サイズ=高5cm×底直径20cm●材質=ポリエチレン●キャリア付●青白黄オレンジ各色5枚(計20枚)入●台湾製

K-2088 コーナープレート 40 〔組〕¥7,700 (税別¥7,000) ●

●サイズ=高5cm×底直径20cm●材質=ポリエチレン●キャリア付●青白黄オレンジ各色10枚(計40枚)入●台湾製



K-2215 コーナープレート 〔組〕¥2,035 (税別¥1,850) ●

●材質=ポリエチレン●サイズ=底径20cm×高5cm●重さ=30g●10枚1組●収納袋付●台湾製
カラーご指定 青(BL)・黄(YL)・オレンジ(OR)

メッシュ袋付
10枚1組
カラー指定

要組立
3人
2時間



K-3776 アルミ天板朝礼台B180 〔台〕¥280,500 (税別¥255,000) ●

●主材=50mm角スチール,アルミ天板●サイズ=幅1800×奥行1200×高800mm
●重さ=96kg●日本製

カンタン
組立



K-3098 アルミ朝礼台折りたたみM

〔台〕¥138,600 (税別¥126,000)

●材質=アルミ●サイズ=幅95.3cm×高40cm×奥90cm●重さ=14.1kg●折りたたみ可(天板取り外し後)●日本製

K-848 アルミ朝礼台折りたたみ

〔台〕¥177,100 (税別¥161,000)

●材質=アルミ●サイズ=幅95.3cm×高40cm×奥120cm●重さ=17.3kg●折りたたみ可(天板取り外し後)●日本製

折りたたみ
できます



テニス
防風ネット

バレーボール

野球

サッカー
ハンドボール

バドミントン
バスケットボール

得点板
審判台
ボールカゴ

体力測定

グラウンド

マット
体育館用品

水泳

トレーニング
フィットネス

別注ネット・ロープ
アウトドア
ゴルフ

軟質ポリエチレンを使用した破損しにくいカラーポストです。



赤:K-3229/他カラー:K-2311



赤:K-3229

黄:K-2311_YL

青:K-2311_BL

緑:K-2311_GN

白:K-2311_WT

ピンク:K-2311_PK

オレンジ:K-2311_OR



破損しにくい
軟質ポリエチレン

K-3229 カラーポストソフト70赤

(本) ¥1,870 (税別¥1,700)



K-5056 カラーポストソフト70赤 5本セット

(本) ¥8,800 (税別¥8,000)



●材質=軟質ポリエチレン ●サイズ=高70cm×底38cm角 ●カラー=赤 ●日本製

K-2311 カラーポストソフト70

(本) ¥2,035 (税別¥1,850)



●材質=軟質ポリエチレン ●サイズ=高70cm×底38cm角 ●日本製
カラーご指定 黄(YL)・青(BL)・緑(GN)・白(WT)・ピンク(PK)・オレンジ(OR)

カラーポストソフト70のロープ穴付です。



赤:K-3237
他カラー:K-2312



20mmφ

赤:K-3237

黄:K-2312_YL

青:K-2312_BL

緑:K-2312_GN

白:K-2312_WT

K-3237 カラーポストソフト70H赤

(本) ¥2,310 (税別¥2,100)



●材質=軟質ポリエチレン ●サイズ=高70cm×底38cm角
●ロープ穴付 ●穴径=約20mmφ ●カラー=赤 ●日本製

K-2312 カラーポストソフト70H

(本) ¥2,420 (税別¥2,200)



●材質=軟質ポリエチレン ●サイズ=高70cm×底38cm角
●ロープ穴付 ●穴径=約20mmφ ●日本製
カラーご指定 黄(YL)・青(BL)・緑(GN)・白(WT)

風抜穴のついた
カラーポスト
ソフトです



K-5124

風抜穴付カラーポストソフト70赤

(本) ¥3,190 (税別¥2,900)



●材質=軟質ポリエチレン
●サイズ=高70cm×底38cm角
●カラー=赤 ●日本製

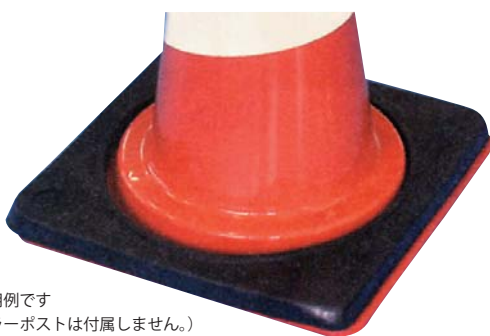

※使用例です
(カラーポストは付属しません。)

K-1729 ポストウェイト

(個) ¥1,210 (税別¥1,100)



●材質=ゴム ●サイズ=36cm角×(内径30cm)×厚25mm ●重さ=2kg
●70cmコーン用 ●中国製



・70cmコーン専用設計でピタッと合まる
・丈夫でかるいアルミ+樹脂フレーム
・大型キャスターで移動ラクラク

K-3193 アルミカラーポストキャリア

(台) ¥18,700 (税別¥17,000)



●材質=フレーム:アルミ、四隅:樹脂 ●サイズ=42cm×42cm×高14cm
●キャスター75mmφ ●カラーポスト70cm高向 ●日本製



たくさんのおさえることができます
(カラーポストは使用例です)

ロープ感覚のコーンバー

K-3287



K-3287 リングロープバー

(本) ¥3,080 (税別¥2,800)



●材質=リング:PVC、ロープ:ポリエチレン ●サイズ=全長2.5m

ロープ感覚のコーンバー

K-3508

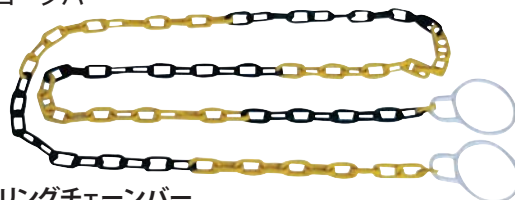

K-3508 リングチェーンバー

(本) ¥3,410 (税別¥3,100)



●材質=樹脂 ●サイズ=長2.5m

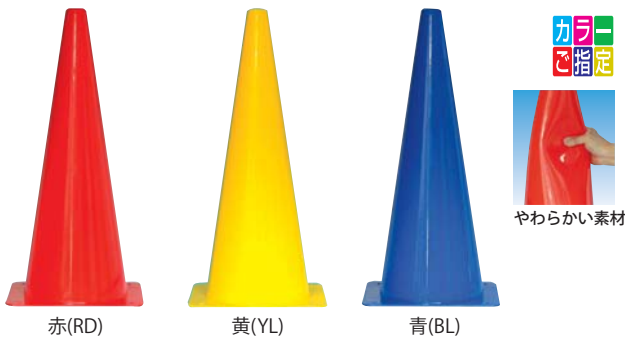

カラー
ご指定



やわらかい素材

赤(RD)

黄(YL)

青(BL)

K-3122 カラーポストソフト45 [本] ¥1,540 (税別¥1,400)

K-5041 カラーポストソフト45 5本セット [組] ¥7,370 (税別¥6,700)

●材質=ポリエチレン●サイズ=高47cm×底21.5cm角●重さ=330g●台湾製
カラーご指定 赤(RD)・黄(YL)・青(BL)



カラー
ご指定



復元力のある
やわらかい素材

赤(RD)

黄(YL)

青(BL)

K-2216 ソフトコーン45 [本] ¥3,080 (税別¥2,800)

K-5044 ソフトコーン45 5本セット [組] ¥13,750 (税別¥12,500)

●材質=PVC●サイズ=高46cm×底28cm角●重さ=約1.1kg●台湾製●28mmφ縦穴付
カラーご指定 赤(RD)・黄(YL)・青(BL)

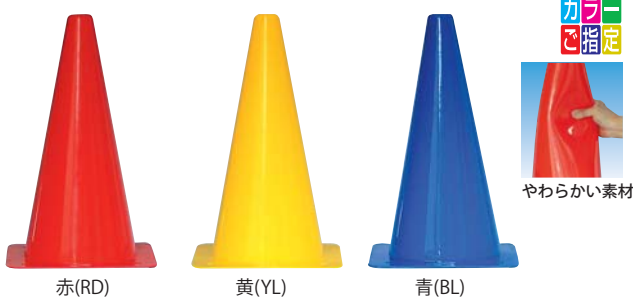

カラー
ご指定



やわらかい素材

赤(RD)

黄(YL)

青(BL)

K-3121 カラーポストソフト30 [本] ¥990 (税別¥900)

K-5042 カラーポストソフト30 5本セット [組] ¥4,400 (税別¥4,000)

●材質=ポリエチレン●サイズ=高30cm×底18.5cm角●重さ=150g●台湾製
カラーご指定 赤(RD)・黄(YL)・青(BL)



カラー
ご指定



復元力のある
やわらかい素材

赤(RD)

黄(YL)

青(BL)

K-2217 ソフトコーン30 [本] ¥2,530 (税別¥2,300)

K-5055 ソフトコーン30 5本セット [本] ¥11,000 (税別¥10,000)

●材質=PVC●サイズ=高30cm×底20cm角●重さ=約0.6kg●台湾製●25mmφ縦穴付
カラーご指定 赤(RD)・黄(YL)・青(BL)



カラー
ご指定

やわらかい素材

赤(RD)

黄(YL)

青(BL)

K-1109 カラーポストソフト23 [本] ¥517 (税別¥470)

K-5043 カラーポストソフト23 5本セット [組] ¥2,420 (税別¥2,200)

●材質=ポリエチレン●サイズ=高23cm×底14cm角●重さ=90g●台湾製
カラーご指定 赤(RD)・黄(YL)・青(BL)



カラー
ご指定

・10本1組



やわらかい素材

赤(RD)

黄(YL)

青(BL)

K-3054 カラーポストソフト15×10 [組] ¥2,750 (税別¥2,500)

●材質=ポリエチレン●サイズ=高15cm×底13.5cm角●単色10本1組●台湾製
カラーご指定 赤(RD)・黄(YL)・青(BL)



K-3419 蛍光リングバーBY [本] ¥2,640 (税別¥2,400)

K-3420 蛍光リングバーBY5本セット [組] ¥11,660 (税別¥10,600)

●材質=バー:合成樹脂、リング:軟質PVC●サイズ=径34mmφ×長200cm●リング径約7.5cm●カラー=蛍光黄・黒(黄部分反射式)●日本製



K-1786 リングバーWR [本] ¥2,640 (税別¥2,400)

K-5038 リングバーWR 5本セット [組] ¥11,660 (税別¥10,600)

●材質=バー:合成樹脂、リング:PVC●サイズ=径34mmφ×長200cm●リング径約7.5cm●カラー=赤・白(赤部分反射式)●日本製



K-3510 リングバーWY [本] ¥2,860 (税別¥2,600)

●材質=バー:合成樹脂、リング:PVC●サイズ=径34mmφ×長200cm●リング径約7.5cm●カラー=黄・白(黄部分反射式)●日本製



K-3509 リングバーWB [本] ¥2,860 (税別¥2,600)

●材質=バー:合成樹脂、リング:PVC●サイズ=径34mmφ×長200cm●リング径約7.5cm●カラー=青・白(青部分反射式)●日本製

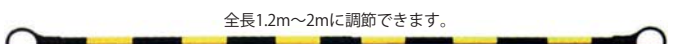

全長1.2m~2mに調節できます。

K-1788 伸縮リングバーBYA [本] ¥5,500 (税別¥5,000)

●材質=バー:合成樹脂、リング:軟質PVC●サイズ=径34mmφ×長120cm~200cm(無段階調整)●リング径約7.5cm●カラー=黄・黒(黄部分反射式)●中国製



K-3520 交換用やわらかリング

[個] ¥605 (税別¥550)

●材質=軟質PVC●サイズ=径34mmφ用●リング径約7.5cm●日本製
カラーご指定 黒(BK)・白(WT)

やわらかく破損しにくいリングです。
34mmφバー交換用

テニス
防風ネット

バレーボール

野球

サッカー
ハンドボール

バスケットボール
卓球

得点板
審判台
ボールカゴ

体力測定
体づくり

グラウンド
運動会

マット
体育館用品

水泳

トレーニング
フィットネス

別注ネット・ロープ
アウトドア
ゴルフ



テニス
防風ネット

バレーボール

野球

サッカー
フットサル
ハンドボール

卓球
バドミントン
バスケットボール

審判台
得点板
ボールカゴ

体力測定

運動会
グラウンド

マット
体育館用品

水泳

トレーニング
フットネス

別注ネット・ロープ
アウトドア
ゴルフ

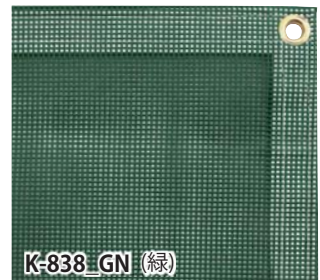

■ 砂場カバー〈メッシュタイプ〉〔枚〕 〈別注サイズ対応できます。サイズご指示下さい。〉

品番	価格	サイズ	色	材質	厚	重さ	送料
K-836	¥29,040 (税別¥26,400)	3m×5m	緑 or 青	PVC/ポリエステル	約0.3mm	2kg	[B]
K-837	¥41,140 (税別¥37,400)	3m×5m	緑 or 青	PVC/ポリエステル	約0.4mm	2.5kg	[B]
K-838	¥72,600 (税別¥66,000)	3m×5m	緑 or 青	PVC/ポリエステル	約0.8mm	7kg	[B]

●サイズ=幅3m×長5m●周囲縫製・ハトメ加工●日本製 **カラーご指定** 緑(GN)・青(BL)



■ グラウンド/砂場カバー〈シートタイプ〉〔枚〕 〈別注サイズ対応できます。サイズご指示下さい。〉

品番	サイズ	価格	品番	サイズ	価格	色	材質	厚	送料
K-3188	3m×5m	¥21,450 (税別¥19,500)	K-3284	5m×10m	¥59,840 (税別¥54,400)	シルバー or 緑	ポリエチレン	約0.36mm	[@]
K-3189	3m×5m	¥26,400 (税別¥24,000)	K-3285	5m×10m	¥66,550 (税別¥60,500)	緑(裏面黒)	ポリエチレン	約0.48mm	[@]
K-839	3m×5m	¥78,100 (税別¥71,000)	K-3286	5m×10m	¥242,000 (税別¥220,000)	緑	PVC/ポリエステル	約0.54mm	[B]

●周囲縫製・ハトメ加工●K-3189/K-3285の裏面は黒になります●日本製 **カラーご指定** K-3188/K-3284:シルバー(SV)・緑(GN)



■ ブルーシートカバー〔枚〕

品番	価格	サイズ	重さ	送料
K-780	¥27,500 (税別¥25,000)	10m×10m	15kg	[@]
K-714	¥47,740 (税別¥43,400)	10m×15m	23kg	[@]
K-791	¥74,800 (税別¥68,000)	15m×15m	34kg	[@]
K-716	¥104,500 (税別¥95,000)	15m×20m	46kg	[@]
K-719	¥133,100 (税別¥121,000)	20m×20m	62kg	[@]

●材質=ポリエチレン●#3000●周囲ハトメ加工●重さ=0.16kg/m²●中国製



遊具の下のグラウンドを保護します。



遊具の下などのグラウンドがけずれるのを保護します。

KH-400 グラウンド保護ゴムマット
〔枚〕¥46,200 (税別¥42,000) [A]

●材質=天然ゴム(防炎性能2級適合素材)●サイズ=幅100cm×長150cm×厚1.2cm●カラー=緑

☞ ルナサンドがすごい

真円に近く一つ一つの粒のサイズがそろっているため、踏まれても固まらず、適度な浸透性を持ってしています。

K-3505 砂場ルナサンド30Kg
(袋)¥3,630 (税別¥3,300) [A]

●1袋30kg入 ●出荷単位=5袋以上●日本製

☞ ルナサンド抗菌がすごい

優れた特長のルナサンドをさらに「抗菌」「防カビ」「防藻」加工しました。効果が2年程度持続します。

K-3506 砂場ルナサンド抗菌20Kg
(袋)¥5,368 (税別¥4,880) [A]

●特殊抗菌防臭加工●1袋20kg入●出荷単位=5袋以上●日本製

UVグラウンドカバー
がすごい

●長寿命…耐久性に富み、とても経済的です。

●軽い…重さは綿帆布・ナイロンターポリンに比べて約1/2以下です。

●防水加工…継ぎ目はヒートシール加工のため、水漏れはありません。また、吸水性がないので濡れても重くなりません。



■スーパーUV多目的カバー〔枚〕

品番	価格	サイズ	重さ	送料
K-789	¥40,700 (税別¥37,000)	5m×5m	6.6kg	@
K-781	¥159,500 (税別¥145,000)	10m×10m	26.5kg	@

●材質=ポリエチレン●重さ=0.26kg/m²●周囲ハトメ加工●色=緑(裏面黒)●厚さ=0.48mm●日本製

〈別注サイズ対応できます。サイズご指示下さい。〉



■UV多目的カバー〔枚〕

品番	価格	サイズ	重さ	送料
K-790	¥37,400 (税別¥34,000)	5m×5m	5.5kg	@
K-782	¥139,700 (税別¥127,000)	10m×10m	22kg	@

●材質=ポリエチレン●重さ=0.22kg/m²●周囲ハトメ加工●厚さ=0.36mm●日本製
カラーご指定 シルバー (SV)・緑 (GN)

〈別注サイズ対応できます。サイズご指示下さい。〉



別注サイズできます。サイズご指示下さい。

■防水帆布カバー〔枚〕

品番	価格	サイズ	重さ	送料
K-787	¥127,600 (税別¥116,000)	5m×5m	13.5kg	B
K-788	¥394,900 (税別¥359,000)	10m×10m	53.6kg	B

●材質=PVC/ポリエステル●周囲ハトメ加工●色=緑●日本製 ※別注サイズ参考上代:¥5,280 (税別¥4,800)/m²



40~60W

K-3816
防滴ワイヤレスアンプWA371
〔台〕¥114,400 (税別¥104,000) [サ]

K-3817
防滴ワイヤレスアンプWA371CD
〔台〕¥163,900 (税別¥149,000) [サ]

●サイズ=幅23.8cm×高54.8cm×奥36.5cm
●使用電源=AC100V、単2乾電池×10(別売)、専用ニカド蓄電池(別売)●重さ=約9.1kg(K-3816)10.1kg(K-3817)●最大出力(AC時)60W(DC時)30W定格出力(AC時)40W(DC時)22W●入力=マイク×1、外部入力×2●DCプレーヤー(SD/USB付)付属(K-3817)●300MHzワイヤレスチューナー1個付●トーン切替4種(ノーマル、スピーチ、ミュージック、ダンス)



20~25W

K-3818
ワイヤレスアンプWA361A
〔台〕¥89,100 (税別¥81,000) [サ]

●サイズ=幅29.8cm×高51.4cm×奥20.5cm
●使用電源=AC100V、単2乾電池×8(別売)、専用ニカド蓄電池(別売)●最大出力(AC時)25W定格出力(AC時)20W(DC時)8W●入力=マイク×1、外部入力×1●300MHzワイヤレスチューナー1個付



30W

ホイスル音付



K-3819
防滴拡声器300N
〔台〕¥71,500 (税別¥65,000) [サ]

K-3820
防滴ワイヤレスメガホン
〔台〕¥96,800 (税別¥88,000) [サ]

●サイズ=幅21.8cm×高37.1cm×奥35cm●使用電源=単1乾電池×8(別売)●通達距離約800m(音声)●ホイスル音付●重さ=約4.1kg(K-3820)4kg(K-3819)●最大出力45W定格出力30W●電池持続時間=約22時間(音声)●300MHzワイヤレスチューナー1個付(K-3820)



K-3821 ワイヤレスマイク
〔台〕¥40,700 (税別¥37,000) [サ]

●使用電源=単3乾電池×1(モニター用付)●重さ=約180g●送信周波数300MHz帯13波対応●電池持続時間=約32時間(アルカリ使用)●K-3816/K-3817/K-3818/K-3820使用可能●日本製



K-3822 タイピンマイク
〔台〕¥42,900 (税別¥39,000) [サ]

●使用電源=単3乾電池×1(モニター用付)●重さ=約120g●送信周波数300MHz帯13波対応●電池持続時間=約32時間(アルカリ使用)●タイピン付●K-3816/K-3817/K-3818/K-3820使用可能●日本製

テニス
防風ネット

バレーボール

野球

サッカー
フットサル
ハンドボール

バスケットボール
卓球

得点板
審判台
ボールカゴ

体力測定
体づくり

グラウンド
運動会

マット
体育館用品

水泳

トレーニング
フットテニス

別注ネット・ロープ
アウトドア
ゴルフ



拡声器・ミニホーン



テニス
防風ネット

バレーボール

野球

サッカー
ハンドボール

バスケットボール
卓球

得点板
審判台
ボールカゴ

体力測定
体づくり

グラウンド
運動会

マット
体育館用品

水泳

トレーニング
フィットネス

別注ネット・ロープ
アウトドア
ゴルフ

☂ マークのメガホンなら雨や風などの悪天候時でもOK



■ 拡声器TR2 [台]

品番	価格	追加機能	送料
K-5064	¥17,380 (税別¥15,800)	—	@
K-5025	¥21,340 (税別¥19,400)	ホイッスル音	@
K-5026	¥21,340 (税別¥19,400)	サイレン音	@

●サイズ=口径155×全長250mm●重さ=約630g●電池持続時間=約10時間●通達距離約250m●電池別



■ 拡声器TR3 [台]

品番	価格	追加機能	送料
K-5027	¥23,760 (税別¥21,600)	—	@
K-5028	¥28,600 (税別¥26,000)	ホイッスル音	@
K-5029	¥28,600 (税別¥26,000)	サイレン音	@

●サイズ=口径208×全長320mm●重さ=約1.1kg●電池持続時間=約18時間●通達距離約315m●電池別



■ 拡声器N6 [台]

品番	価格	追加機能	送料
K-5157	¥18,480 (税別¥16,800)	—	@
K-5158	¥22,440 (税別¥20,400)	ホイッスル音	@
K-5159	¥23,100 (税別¥21,000)	サイレン音	@

●サイズ=口径150×135×全長253mm●重さ=約630g●電池持続時間=約9時間●通達距離約250m●電池別



■ 拡声器N7 [台]

品番	価格	追加機能	送料
K-5154	¥23,100 (税別¥21,000)	—	@
K-5155	¥27,500 (税別¥25,000)	ホイッスル音	@
K-5156	¥27,500 (税別¥25,000)	サイレン音	@

●口径200×180×全長300mm●重さ=約780g●電池持続時間=音声時約10時間●通達距離約315m●電池別

肩かけ&床置きタイプ



K-3824 拡声器55A
(台) ¥33,550 (税別¥30,500) @

●サイズ=口径22.5cmφ×長37.5cm●使用電源=単2乾電池×8(別売)●通達距離約500m(音声)●重さ=約1.3kg●最大出力25W定格出力15W●電池持続時間=約21時間

コンパクトでお求めやすい メガホン



K-3825 ハンディーホーン
(台) ¥12,100 (税別¥11,000) @

●サイズ=幅8.8cm×高13.2cm×奥21.4cm●単3乾電池×4(別売)●通達距離約100m(音声)●重さ=約600g●最大出力4W定格出力3W●電池持続時間約10時間(音声)●日本製

腰にセット、ハンズフリー



K-3826 ウェストホーン
(台) ¥21,450 (税別¥19,500) @

●サイズ=幅8.8cm×高13.2cm×奥21.4cm●単3乾電池×4(別売)●通達距離約100m(音声)●重さ=約600g●最大出力4W定格出力3W●電池持続時間約10時間(音声)●ヘッドセットマイク・ウェストベルト付●日本製

巻取りが早い4倍速、グラスファイバー製巻尺



■スピードタフミックリール〔個〕

品番	価格	長さ	重さ	送料
K-2200	¥6,490 (税別¥5,900)	30m	590g	●
K-2201	¥9,845 (税別¥8,950)	50m	870g	●
K-2202	¥19,910 (税別¥18,100)	100m	1450g	◎
K-2203	¥27,610 (税別¥25,100)	120m	1780g	◎

●サイズ=テープ幅12mm×0.48mm厚●材質=ケース:ABS、テープ:グラスファイバー●JIS1級
●巻取り4倍速●120mは片面目盛●マレーシア製



■タフミックリール〔個〕

品番	価格	長さ	送料
K-2204	¥6,490 (税別¥5,900)	30m	●
K-2205	¥9,845 (税別¥8,950)	50m	●
K-2206	¥19,910 (税別¥18,100)	100m	◎

●サイズ=テープ幅12mm×0.48mm厚●材質=ケース:ABS、テープ:グラスファイバー
●重さ=K-2204:400g/K-2205:600g/K-2206:1200g●JIS1級●マレーシア製

丈夫な鋼製巻尺
巻取りが早い4倍速
(K-2223は3倍速)



■鋼製リール〔個〕

品番	価格	長さ	送料
K-2220	¥14,520 (税別¥13,200)	30m	●
K-2221	¥19,800 (税別¥18,000)	50m	●
K-2223	¥39,820 (税別¥36,200)	100m	◎

●サイズ=テープ幅10mm×0.4mm厚(K-2220、K-2221)、×0.5mm厚(K-2223)●重さ=K-2220:874g/K-2221:1230g/K-2223:2300g●材質=ケース:ABS、テープ:スチール●JIS1級●巻取4倍速(K-2223は3倍速)●マレーシア製(K-2220/K-2221)●日本製(K-2223)

すべりにくい
ゴムタッチ
ホールド感抜群



白/黄ツートンカラー両面目盛



■ゴムタフミックカプセル〔個〕

品番	価格	長さ	送料
K-2207	¥3,080 (税別¥2,800)	10m	●
K-2208	¥4,565 (税別¥4,150)	20m	●
K-2209	¥6,490 (税別¥5,900)	30m	●

●サイズ=テープ幅12mm×0.5mm厚●材質=ケース:ABS+ゴム、テープ:グラスファイバー●重さ=K-2207:247g/K-2208:384g/K-2209:538g●JIS1級●マレーシア製

手元で測定値がわかる



K-2234 カウントメジャー-10
〔台〕¥11,000 (税別¥10,000)

●最大距離1km●表示単位1cm●中国製

K-2235 カウントメジャー-20
〔台〕¥13,200 (税別¥12,000)

●最大距離10km●表示単位10cm●中国製

テニス
防風ネット

バレーボール

野球

サッカー
フットサル
ハンドボール

バスケットボール
卓球

得点板
審判台
ボールカゴ

体力測定
体づくり

グラウンド
運動会

マット
体育館用品

水泳

トレーニング
フィットネス

別注ネット・ロープ
アウトドア
ゴルフ

テニス
防風ネット

バレーボール

野球

サッカー
ハンドボール

バドミントン
バスケットボール

得点板
審判台
ボールカゴ

体力測定
体づくり

グラウンド
運動会

マット
体育館用品

水泳

トレーニング
フライトネス

別注ネット・ロープ
アウトドア
ゴルフ

打込時チューブが立つので目立ちやすい



※同色10本1組

K-3055 ポイントマーカ-TU

(組) ¥2,200 (税別¥2,000)

●材質=クイ:スチール ●サイズ=クイ:直径0.4cm
×長さ15cm/チューブ:10cm ●10本入 ●日本製
カラーご指定 赤(RD)・青(BL)・黄(YL)・白(WT)



よく見える2本出し



※同色10本1組

K-3056 ポイントマーカ

(組) ¥1,760 (税別¥1,600)

●材質=クイ:スチール、ロープ:ポリエチレン
●サイズ=クイ:直径0.4cm×長さ15cm/ロープ15cm
●10本入 ●日本製 カラーご指定 赤(RD)・青(BL)・
黄(YL)・緑(GN)・白(WT)



視認性にすぐれた8mm仕様



※同色10本1組

K-2287 ポイントマーカ-DX

(組) ¥2,750 (税別¥2,500)

●材質=クイ:スチール ●サイズ=クイ:直径0.4cm
×長さ15cm/ロープ:8mmφ×20cm ●10本入
●日本製 カラーご指定 赤(RD)・青(BL)・黄(YL)・緑
(GN)・白(WT)



K-3345 グラウンドマーカ直線小 (個) ¥1,441 (税別¥1,310)

●サイズ=幅5cm×長7cm ●日本製 カラーご指定 白(WT)・赤(RD)・青(BL)



K-2280 グラウンドマーカ直線 (個) ¥1,661 (税別¥1,510)

●サイズ=幅5cm×長10cm ●日本製 カラーご指定 黄(YL)・白(WT)・赤(RD)・青(BL)



K-2281 グラウンドマーカ丸 (個) ¥1,661 (税別¥1,510)

●サイズ=直径8cm ●日本製 カラーご指定 黄(YL)・白(WT)・赤(RD)・青(BL)



K-2282 グラウンドマーカ-L (個) ¥3,795 (税別¥3,450)

●サイズ=幅15cm×長15cm ●日本製 カラーご指定 黄(YL)・白(WT)・赤(RD)・青(BL)



K-2283 グラウンドマーカ-T (個) ¥3,938 (税別¥3,580)

●サイズ=幅15cm×長17cm ●日本製 カラーご指定 黄(YL)・白(WT)・赤(RD)・青(BL)



K-2284 グラウンドマーカプラス (個) ¥2,926 (税別¥2,660)

●サイズ=幅15cm×長15cm ●日本製 カラーご指定 黄(YL)・白(WT)・赤(RD)・青(BL)

裏面クギ



👉 グラウンドマーカがすごい

- 本体:特殊合成樹脂製
すべりにくい、発色が鮮明、スパイク使用可、
耐久性にすぐれる。
- クギ:形状・厚み
ぬげにくい特殊形状、耐久性にすぐれた
3mm厚スチール使用。
- 接続部:成型方法
本体内にインサート成型されているので
はずれません。



カラー指定
黄(YL)・白(WT)

テニス
防風ネット

バレーボール

野球

サッカー
ハンドボール

バスケットボール
卓球

得点板
審判台
ボールカゴ

体力測定
体づくり

グラウンド
運動会

マット
体育館用品

水泳

トレーニング
フィットネス

別注ネット・ロープ
アウトドア
ゴルフ

■ラインロープ〔300m巻〕

品番	価格	ロープ太さ	送料
K-2290	¥8,250 (税別¥7,500)	3mm φ	●
K-2291	¥16,500 (税別¥15,000)	6mm φ	◎

●材質=ポリエチレン●サイズ=長300m●ポビン巻●日本製
カラーご指定 黄(YL)・白(WT)

■ラインロープ〔200m巻〕

品番	価格	ロープ太さ	送料
K-2292	¥6,160 (税別¥5,600)	3mm φ	●
K-2293	¥8,800 (税別¥8,000)	4mm φ	●
K-2294	¥11,220 (税別¥10,200)	5mm φ	◎
K-2295	¥12,210 (税別¥11,100)	6mm φ	◎

●材質=ポリエチレン●サイズ=長200m●ポビン巻●日本製
カラーご指定 黄(YL)・白(WT)

■ラインロープ〔300m巻〕&クイ〔110本〕セット

品番	価格	ロープ太さ	送料
K-2211	¥14,300 (税別¥13,000)	3mm φ	●
K-2213	¥22,000 (税別¥20,000)	6mm φ	◎

●材質=ロープ:ポリエチレン、クイ:スチール(メッキ)●サイズ=ロープ長:300m、クイ:3mm φ×10cm●クイ110本●日本製
カラーご指定 黄(YL)・白(WT)

■ラインロープ〔200m巻〕&クイ〔70本〕セット

品番	価格	ロープ太さ	送料
K-2210	¥9,900 (税別¥9,000)	3mm φ	●
K-3852	¥12,760 (税別¥11,600)	4mm φ	●
K-3513	¥15,180 (税別¥13,800)	5mm φ	◎
K-2212	¥15,400 (税別¥14,000)	6mm φ	◎

●材質=ロープ:ポリエチレン、クイ:スチール(メッキ)●サイズ=ロープ長:200m、クイ:3mm φ×10cm●クイ70本●日本製
カラーご指定 黄(YL)・白(WT)

●ラインロープ(ほぼ実寸)

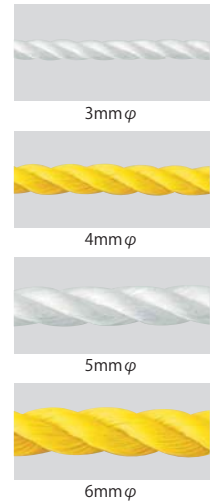

●3mmクイ



K-1720SS	ロープクイ3×50	(組) ¥2,640 (税別¥2,400)	●
K-1720S	ロープクイ3×100	(組) ¥5,280 (税別¥4,800)	●
●材質=スチール●サイズ=径3mm×長10cm●K-1720SS:50本1組、K-1720S:100本1組●日本製			
K-1712SS	ロープクイ4×50	(組) ¥3,190 (税別¥2,900)	●
K-1712S	ロープクイ4×100	(組) ¥6,380 (税別¥5,800)	●
●材質=スチール●サイズ=径4mm×長15cm●K-1712SS:50本1組、K-1712S:100本1組●日本製			
K-1721LSS	ロープクイ6×50	(組) ¥3,740 (税別¥3,400)	●
K-1721LS	ロープクイ6×100	(組) ¥7,480 (税別¥6,800)	●
●材質=スチール●サイズ=径6mm×長15cm●K-1721LSS:50本1組、K-1721LS:100本1組●日本製			

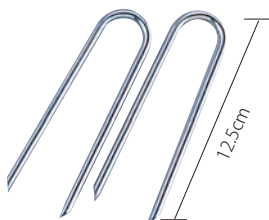

K-1721USS	ロープクイU5×50	(組) ¥6,050 (税別¥5,500)	●
●材質=スチール●サイズ=径5mm×長12.5cm●50本1組●日本製			



K-3511	ロープクイ7W×50	¥6,270 (税別¥5,700)	●
●材質=スチール●サイズ=径7mm×長15cm●ウェーブ加工●50本1組●日本製			
K-3521	ロープクイ8S×50	(組) ¥6,930 (税別¥6,300)	●
●材質=スチール●サイズ=径8mm×長15cm●50本1組●日本製			
K-1739	ロープクイ8×50	(組) ¥7,700 (税別¥7,000)	●
●材質=スチール●サイズ=径8mm×長23cm●50本1組●日本製			



K-806S	ロープ巻き取り器6	(台) ¥17,930 (税別¥16,300)	#
●材質=本体:スチール、ポビン:樹脂、持ち手:木●サイズ=本体:幅34cm×高55cm×奥40cm、ポビン:外径35cm×幅16cm●直径5~6mm φ 200mまで●日本製			



テニス
防風ネット

バレーボール

野球

サッカー
ハンドボール

卓球
バスケットボール

得点板
審判台
ボールカゴ

体力測定

グラウンド
運動会

マット
体育館用品

水泳

トレーニング
フライトネット

別注ネット・ロープ
アウトドア
ゴルフ

50mm巾のスタンダード



ラインテープST〔巻〕

品番	価格	長さ	送料
K-1959	¥11,770 (税別 ¥10,700)	50m	●
K-1959L	¥34,650 (税別 ¥31,500)	150m	3※

●材質=PVC●サイズ=幅5cm×厚1.1mm●釘穴あり(50m:約1000カ所、150m:約3000カ所)●日本製

グラスファイバー入り50mm巾



ラインテープGF〔巻〕

品番	価格	長さ	送料
K-1994	¥13,200 (税別 ¥12,000)	50m	●
K-1994L	¥39,380 (税別 ¥35,800)	150m	3※

●材質=PVC(グラスファイバー芯入)●サイズ=幅5cm×厚1.1mm●釘穴あり(50m:約1000カ所、150m:約3000カ所)●日本製

50mm巾のすべり止めライン入

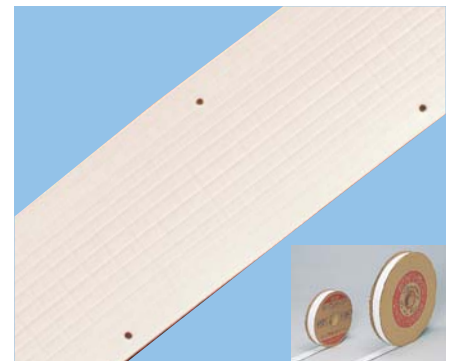

ラインテープSP〔巻〕

品番	価格	長さ	送料
K-1959SP	¥13,090 (税別 ¥11,900)	50m	●
K-1959SPL	¥39,160 (税別 ¥35,600)	150m	3※

●材質=PVC●サイズ=幅5cm×厚1.1mm●釘穴あり(50m:約1000カ所、150m:約3000カ所)●日本製

非塩ビ素材50mm巾 伸びにくい



ラインテープPE〔巻〕

品番	価格	長さ	送料
K-1995	¥12,320 (税別 ¥11,200)	50m	●
K-1995L	¥36,410 (税別 ¥33,100)	150m	3※

●材質=ポリエチレン●サイズ=幅5cm×厚1.4mm●釘穴あり(50m:約1000カ所、150m:約3000カ所)●日本製

50mm巾の廉価版



K-1956 ラインテープTP50

〔巻〕¥7,040 (税別 ¥6,400) ●
●材質=ターポリン●サイズ=厚0.52mm●幅5cm×長50m●釘穴なし●日本製

50mm巾(釘穴ピッチ7cmタイプ)

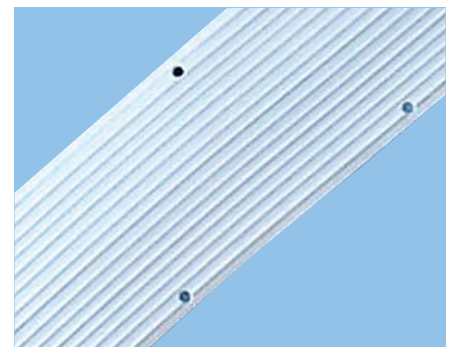

K-3195 ラインテープSTX150

〔巻〕¥39,600 (税別 ¥36,000) 2#
●材質=PVC●サイズ=幅5cm×長150m×厚1.1mm●重さ=11kg●釘穴あり(約4300カ所)●日本製

コート1面分使用量目安⇒テニス：約150m／バレーボール：約100m／バスケット・ハンドボール：約200m

トラック用15mm巾／20mm巾



K-1957 ラインテープST15

〔巻〕¥11,440 (税別 ¥10,400) ●
●材質=PVC●サイズ=幅1.5cm×100m×厚2mm●重さ=2.5kg●釘穴あり(約1000カ所)●日本製

K-1958 ラインテープST20

〔巻〕¥13,200 (税別 ¥12,000) ●
●材質=PVC●サイズ=幅2cm×100m×厚2mm●重さ=3.5kg●釘穴あり(約1000カ所)●日本製



専用クギがすごい

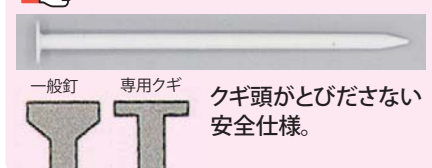

ラインテープ専用クギ〔箱〕

品番	価格	入数	送料
K-1963T	¥4,620 (税別 ¥4,200)	約 1000 本	●
K-1963G	¥11,220 (税別 ¥10,200)	約 3000 本	◎

●材質=スチール●ホワイト焼付塗装●サイズ=径2.6mm×長60mm●ラインテープ専用クギ頭形状●中国製

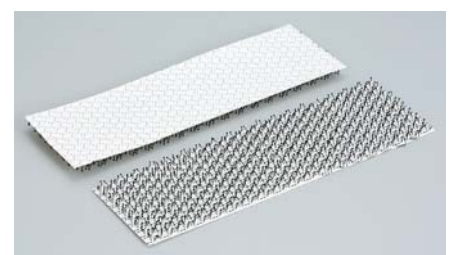

人工芝の上に置いて
押すだけ！

人工芝専用ラインテープ〔巻〕

品番	価格	用途	送料
K-3621	¥21,450 (税別 ¥19,500)	カール毛用	A
K-3622	¥18,590 (税別 ¥16,900)	カール毛用	A
K-3623	¥21,450 (税別 ¥19,500)	ロング毛用	A

●材質=ポリプロピレン●サイズ=長25m(K-3621)/長20m(K-3622)/長15m(K-3623)●幅50mm●毛長さ=約3mm(K-3621)/約5mm(K-3622)/約10mm(K-3623)●日本製



中折れフレーム



■集会テントST〔台〕

品番	価格	サイズ(奥行×間口×全高×軒高)	重さ	支柱本数	送料
K-3288	¥105,600 (税別¥96,000)	267cm×355cm×279cm×198cm(1.5×2間)	50kg	4本	D
K-3289	¥158,400 (税別¥144,000)	355cm×532cm×305cm×198cm(2×3間)	84kg	6本	O
K-3290	¥223,300 (税別¥203,000)	355cm×706cm×305cm×198cm(2×4間)	90kg	6本	O

●材質=天幕:ポリエステルターポリン、柱材:スチール31.8mmφ(メッキ加工) ●フレーム中折れ式 ●中国製 ※文字入は別途お見積りとなります



■集会テントM_3方幕付〔台〕

品番	価格	サイズ(奥行×間口×全高×軒高)	重さ	送料
K-1749	¥152,900 (税別¥139,000)	178cm×268cm×253cm×200cm(1×1.5間)	54kg	O
K-1752	¥200,200 (税別¥182,000)	268cm×355cm×280cm×200cm(1.5×2間)	68kg	P
K-1735	¥266,200 (税別¥242,000)	268cm×440cm×280cm×200cm(1.5×2.5間)	94kg	P
K-1753	¥312,400 (税別¥284,000)	355cm×532cm×305cm×200cm(2×3間)	110kg	Q
K-1754	¥356,400 (税別¥324,000)	355cm×706cm×305cm×200cm(2×4間)	122kg	Q

●材質=天幕:ポリエステル7号帆布(防水加工)、柱材:スチール38.1mmφ(メッキ加工)、桁材・合掌材:スチール31.8mmφ ●3方幕付 ●日本製



カンタン組立

サイドステップ
3列用のみ

■アルミ観覧席〔台〕

品番	価格	仕様	重さ	送料
K-3771	¥548,900 (税別¥499,000)	2列5連(20人)	62.9kg	別
K-3772	¥1,175,020 (税別¥1,068,200)	3列5連(30人)	117.7kg	別

●サイズ=幅4553×奥行1000×高725mm(K-3771)、幅5153×奥行1700×高1025mm(K-3772) ●K-3772のみサイドステップ付 ●日本製



フレームは、スチールパイプに亜鉛メッキをし、さらに透明被膜をしているので、耐蝕性にも優れています!

柱材パイプには
安定感や強度の増す
38.1mmを使用

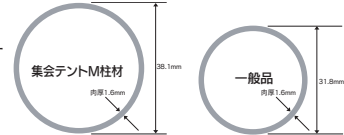

■集会テントM〔台〕

品番	価格	サイズ(奥行×間口×全高×軒高)	重さ	支柱本数	送料
K-1747	¥108,900 (税別¥99,000)	178cm×268cm×253cm×200cm(1×1.5間)	45kg	4本	O
K-1750	¥141,900 (税別¥129,000)	268cm×355cm×280cm×200cm(1.5×2間)	59kg	4本	O
K-1734	¥200,200 (税別¥182,000)	268cm×440cm×280cm×200cm(1.5×2.5間)	84kg	6本	P
K-1751	¥232,100 (税別¥211,000)	355cm×532cm×305cm×200cm(2×3間)	98kg	6本	P
K-1748	¥265,100 (税別¥241,000)	355cm×706cm×305cm×200cm(2×4間)	108kg	6本	Q

●材質=天幕:ポリエステル7号帆布(防水加工)、柱材:スチール38.1mmφ(メッキ加工)、桁材・合掌材:スチール31.8mmφ ●日本製 ※文字入は別途お見積りとなります

カンタン組立

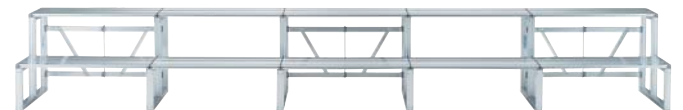

■アルミひな段2段階型5連セット〔台〕

品番	価格	板幅	重さ	送料
K-3760	¥330,660 (税別¥300,600)	30cm	40kg	別
K-3761	¥400,180 (税別¥363,800)	40cm	49kg	別

●セット内容:2段階×3基・アルミ段板×10枚・エッジカバー×4本 ●人数:ひな段上1列約13人×2列・地上1列約13人 ●サイズ:W4553×D600・800×H600mm ●日本製

カンタン組立



■アルミひな段3段階型5連セット〔台〕

品番	価格	板幅	重さ	送料
K-3762	¥467,940 (税別¥425,400)	30cm	60kg	別
K-3763	¥568,920 (税別¥517,200)	40cm	74kg	別

●セット内容:3段階×3基・アルミ段板×15枚・エッジカバー×6本 ●人数:ひな段上1列約13人×3列・地上1列約13人 ●サイズ:W4553×D900・1200×H900mm ●日本製

カンタン組立



・使用例

K-3770 ひな段収納車

〔台〕¥88,000 (税別¥80,000)

●材質=スチール ●サイズ=幅101cm×奥80cm×高84cm ●重さ=26kg ●アルミひな段3段5連まで1セット収納可 ●日本製

テニス
防風ネット

バレーボール

野球

サッカー
ハンドボール

バスケットボール
卓球

バドミントン
審判台
ボールカゴ

体力測定
体づくり

グラウンド
運動会

マット
体育館用品

水泳

トレーニング
フィットネス

別注ネット・ロープ
アウトドア
ゴルフ



天幕カラーお選びいただけます

青(BL) 赤(RD) 黄(YL) 緑(GN) 白(WT)

(天幕250デニールは 青(BL) 白(WT) のみ)



3030サイズ



3045サイズ



3060サイズ

■ CAワンタッチテント スチール28mmMG [台]

品番	価格	規格	サイズ(奥行×間口×軒高×全高)	支柱数	重量	送料
K-3849	¥104,500 (税別¥95,000)	3030サイズ	300cm×300cm×208~243cm×306~341cm	4本	22kg	[S]
K-3850	¥133,100 (税別¥121,000)	3045サイズ	300cm×450cm×208~243cm×306~341cm	4本	28.4kg	[S]
K-3851	¥168,300 (税別¥153,000)	3060サイズ	300cm×600cm×208~243cm×306~341cm	6本	39kg	[S]

●材質=柱材:スチール28mm、天幕:ポリエステル250デニール 防水・防炎・UVカット加工品 ●高さ5段階調節 ●付属品=ベグ・ロープ・収納カバー ●フレーム:中国製、天幕:韓国製
カラーご指定 青(BL)・白(WT)

■ CAワンタッチテント アルミ35mmSA [台]

新製品

天幕500デニール		天幕250デニール		規格	サイズ(奥行×間口×軒高×全高)	支柱数	重量	送料
品番	価格	品番	価格					
K-5127	¥117,700 (税別¥107,000)	K-5127S	¥106,700 (税別¥97,000)	2424サイズ	240cm×240cm×178~214cm×260~296cm	4本	19.1/18.3kg	[R]
K-5128	¥161,700 (税別¥147,000)	K-5128S	¥140,800 (税別¥128,000)	2436サイズ	240cm×360cm×178~214cm×260~296cm	4本	25.6/24.2kg	[R]
K-5129	¥147,400 (税別¥134,000)	K-5129S	¥132,000 (税別¥120,000)	3030サイズ	300cm×300cm×208~243cm×306~341cm	4本	24/21.7kg	[S]
K-5130	¥190,300 (税別¥173,000)	K-5130S	¥169,400 (税別¥154,000)	3045サイズ	300cm×450cm×208~243cm×306~341cm	4本	30.6/28.6kg	[S]
K-5131	¥249,700 (税別¥227,000)	K-5131S	¥218,900 (税別¥199,000)	3060サイズ	300cm×600cm×208~243cm×306~341cm	6本	45/43kg	[S]

●材質=柱材:アルミ35mm、天幕:ポリエステル防水・防炎・UVカット加工品 ●高さ5段階調節 ●付属品=ベグ・ロープ・収納カバー ●フレーム:中国製、天幕:韓国製
カラーご指定 天幕500デニール: 青(BL)・白(WT)・赤(RD)・黄(YL)・緑(GN)/天幕250デニール: 青(BL)・白(WT)

■ CAワンタッチテント スチール38mmDX [台]

天幕500デニール		天幕250デニール		規格	サイズ(奥行×間口×軒高×全高)	支柱数	重量	送料
品番	価格	品番	価格					
K-2342	¥110,000 (税別¥100,000)	K-2342S	¥99,000 (税別¥90,000)	2424サイズ	240cm×240cm×178~214cm×260~296cm	4本	29.1/28.3kg	[R]
K-2343	¥159,500 (税別¥145,000)	K-2343S	¥138,600 (税別¥126,000)	2436サイズ	240cm×360cm×178~214cm×260~296cm	4本	41.9/36.5kg	[R]
K-2344	¥152,900 (税別¥139,000)	K-2344S	¥137,500 (税別¥125,000)	3030サイズ	300cm×300cm×208~243cm×306~341cm	4本	35.4/34.1kg	[S]
K-2345	¥185,900 (税別¥169,000)	K-2345S	¥165,000 (税別¥150,000)	3045サイズ	300cm×450cm×208~243cm×306~341cm	4本	45.4/43.4kg	[S]
K-2346	¥235,400 (税別¥214,000)	K-2346S	¥204,600 (税別¥186,000)	3060サイズ	300cm×600cm×208~243cm×306~341cm	6本	63.5/61.3kg	[S]

●材質=柱材:スチール38mm、天幕:ポリエステル防水・防炎・UVカット加工品 ●高さ5段階調節 ●付属品=ベグ・ロープ・収納カバー ●フレーム:中国製、天幕:韓国製
カラーご指定 天幕500デニール: 青(BL)・白(WT)・赤(RD)・黄(YL)・緑(GN)/天幕250デニール: 青(BL)・白(WT)

■ CAワンタッチテント アルミ38mmDX [台]

天幕500デニール		天幕250デニール		規格	サイズ(奥行×間口×軒高×全高)	支柱数	重量	送料
品番	価格	品番	価格					
K-2400	¥174,900 (税別¥159,000)	K-2400S	¥159,500 (税別¥145,000)	3030サイズ	300cm×300cm×208cm~243cm×306cm~341cm	4本	30.4kg/29.1kg	[S]
K-2401	¥242,000 (税別¥220,000)	K-2401S	¥221,100 (税別¥201,000)	3045サイズ	300cm×450cm×208cm~243cm×306cm~341cm	4本	39.8kg/37.7kg	[S]
K-2402	¥298,100 (税別¥271,000)	K-2402S	¥267,300 (税別¥243,000)	3060サイズ	300cm×600cm×208cm~243cm×306cm~341cm	6本	55.6kg/52.4kg	[S]

●材質=柱材:アルミ38mm、天幕:ポリエステル防水・防炎・UVカット加工品 ●高さ5段階調節 ●付属品=ベグ・ロープ・収納カバー ●フレーム:中国製、天幕:韓国製
カラーご指定 天幕500デニール: 青(BL)・白(WT)・赤(RD)・黄(YL)・緑(GN)/天幕250デニール: 青(BL)・白(WT)

■ CAワンタッチテント ステンレス38mmDX [台]

天幕500デニール		天幕250デニール		規格	サイズ(奥行×間口×軒高×全高)	支柱数	重量	送料
品番	価格	品番	価格					
K-2403	¥192,500 (税別¥175,000)	K-2403S	¥177,100 (税別¥161,000)	3030サイズ	300cm×300cm×208cm~243cm×306cm~341cm	4本	39.8kg/38.5kg	[S]
K-2404	¥247,500 (税別¥225,000)	K-2404S	¥226,600 (税別¥206,000)	3045サイズ	300cm×450cm×208cm~243cm×306cm~341cm	4本	51.5kg/49.5kg	[S]
K-2405	¥303,600 (税別¥276,000)	K-2405S	¥272,800 (税別¥248,000)	3060サイズ	300cm×600cm×208cm~243cm×306cm~341cm	6本	70.9kg/68.7kg	[S]

●材質=柱材:ステンレス38mm、天幕:ポリエステル防水・防炎・UVカット加工品 ●高さ5段階調節 ●付属品=ベグ・ロープ・収納カバー ●フレーム:中国製、天幕:韓国製
カラーご指定 天幕500デニール: 青(BL)・白(WT)・赤(RD)・黄(YL)・緑(GN)/天幕250デニール: 青(BL)・白(WT)

天幕への文字・マーク入は別途お見積りになります。必ずお問い合わせ下さい。

テニス
防風ネット

バレーボール

野球

サッカー
フットサル
ハンドボール

バスケットボール
バドミントン

審判台
得点板
ボールカゴ

体力測定
体づくり

グラウンド
運動会

マット
体育館用品

水泳

トレーニング
フィットネス

別注ネット・ロープ
アウトドア
ゴルフ

集会テントワンタッチタイプ：アルミ57mm柱材を使用したワンタッチタイプの集会テント



- ・従来からの集会テントと同じ屋根形状
- ・2間×3間サイズながら中間柱がありません
- ・アルミ57mm柱材で軽くて頑丈
- ・圧倒的にカンタン！ 大人2人で60秒ワンタッチ設営



空気や熱気のがすエアダクト付

K-3325 CAアルミ集会テント2間×3間ワンタッチ

〔台〕¥396,000 (税別¥360,000)

●材質＝柱材：アルミ57mm六角型、天幕：ポリエステル防水・防炎・UVカット ●サイズ＝奥行360cm×間口540cm×全高350～380cm×軒高245～275cm ●高さ3段階調整 ●収納サイズ＝32cm×44cm×190cm ●重さ＝58kg ●支柱4本タイプ ●カラー＝白 ●フレーム：中国製、天幕：韓国製



- ・2間×3間テントもワンタッチ収納
- ・間に柱のない4本柱仕様



K-3326 CAアルミワンタッチテント2間×3間

〔台〕¥374,000 (税別¥340,000)

●材質＝柱材：アルミ57mm六角型、天幕：ポリエステル250d防水・防炎・UVカット ●サイズ＝奥行360cm×間口540cm×全高350～380cm×軒高245～275cm ●収納サイズ＝31cm×43cm×190cm ●重さ＝54.6kg ●支柱4本 ●カラー＝白 ●フレーム：中国製、天幕：韓国製



K-5037 CAアルミワンタッチテント2間×4間ST

〔台〕¥385,000 (税別¥350,000)

●材質＝柱材：アルミ38mm、天幕：ポリエステル500d防水・防炎・UVカット ●サイズ＝奥行360cm×間口720cm×全高346～382cm×軒高236～272cm ●収納サイズ＝26cm×47cm×188cm ●重さ＝63.6kg ●カラー＝白 ●フレーム：中国製、天幕：韓国製



■ CAUVメッシュこかげ35テント 〔台〕

新製品

品番	価格	規格	サイズ (奥行×間口×軒高×全高)	支柱数	重量	送料
K-5166	¥207,900 (税別 ¥189,000)	3030 サイズ	300cm × 300cm × 208 ~ 243cm × 306 ~ 341cm	4本	22kg	[S]
K-5167	¥250,800 (税別 ¥228,000)	3045 サイズ	300cm × 450cm × 208 ~ 243cm × 306 ~ 341cm	4本	28.4kg	[S]
K-5168	¥311,300 (税別 ¥283,000)	3060 サイズ	300cm × 600cm × 208 ~ 243cm × 306 ~ 341cm	6本	41.6kg	[S]

●材質＝柱材：アルミ35mm、天幕：ポリエステルメッシュ・UVカット加工品 ●高さ5段階調節 ●フレーム：中国製、天幕：韓国製 **カラーご指定** 青(BL)・緑(GN)・ピンク(PK)



■ CAUVメッシュフラットこかげ35テント 〔台〕

新製品

品番	価格	規格	サイズ (奥行×間口×軒高)	支柱数	重量	送料
K-5169	¥173,800 (税別 ¥158,000)	2436 サイズ	240cm × 360cm × 178 ~ 214cm	4本	18.1kg	[R]
K-5170	¥172,700 (税別 ¥157,000)	3030 サイズ	300cm × 300cm × 208 ~ 243cm	4本	24.5kg	[S]
K-5171	¥217,800 (税別 ¥198,000)	3045 サイズ	300cm × 450cm × 208 ~ 243cm	4本	29.4kg	[S]

●材質＝柱材：アルミ35mm、天幕：ポリエステルメッシュ・UVカット加工品 ●高さ5段階調節 ●フレーム：中国製、天幕：韓国製 **カラーご指定** 青(BL)・緑(GN)・ピンク(PK)

テニス
防風ネット

バレーボール

野球

サッカー
ハンドボール

バスケットボール

得点板
審判台
ボールカゴ

体力測定
体づくり

グラウンド
運動会

マット
体育館用品

水泳

トレーニング
フライトネット

別注ネット・ロープ
アウトドア
ゴルフ



EZワンタッチテント



テニス
防風ネット

バレーボール

野球

サッカー
ハンドボール

卓球
バドミントン
バスケットボール

審判台
ボールカゴ

体力測定
体づくり

グラウンド
運動会

マット
体育館用品

水泳

トレーニング
フィットネス

ゴルフ
別注ネット・ロープ

大人2人で
ワンタッチ！
3m×6mは4名が必要です。



天幕を付けた
まま収納OK



新製品

K-5172 EZワンタッチテントDMJ29-24

〔台〕価格¥38,610 (税別¥35,100) ☒

●材質＝柱材：スチール25×25mm、天幕：ポリエステル190dはっ水・難燃・UV加工 ●サイズ＝奥行290cm×間口290cm×全高260・270cm×軒高186・196cm【高さ2段階調節】
●収納サイズ＝20cm×23cm×130cm ●カラー＝青 ●重さ＝12.6kg ●付属品＝ペグ・キャリーバッグ ●中国製



新製品

K-5173 EZワンタッチテントDMJ35-24

〔台〕¥48,400 (税別¥44,000) ☒

●材質＝柱材：スチール25×25mm、天幕：ポリエステル190dはっ水・難燃・UV加工 ●サイズ＝奥行350cm×間口350cm×全高275・285cm×軒高192・202cm【高さ2段階調節】
●収納サイズ＝21cm×23cm×145cm ●カラー＝青 ●重さ＝15.7kg ●付属品＝ペグ・キャリーバッグ ●中国製



K-3059 ワンタッチテントJ2727

〔台〕¥72,600 (税別¥66,000) G

●材質＝支柱：スチール28mm、天幕：ポリエステル250d撥水加工 ●サイズ＝奥行270cm×間口270cm×全高238～270cm×軒高170～202cm【高さ5段階調節】 ●収納サイズ＝18cm×18cm×154cm ●カラー＝白 ●重さ＝19kg ●付属品＝ペグ・ローラーキャリーBAG ●中国製



青(BL)
白(WT)
カラーご指定

K-3060 EZワンタッチテントDR30-17

〔台〕¥80,000 (税別¥80,000) G

●材質＝支柱：スチール28mm、天幕：ポリエステル250d防水・UV加工 ●サイズ＝奥行300cm×間口300cm×全高315～345cm×軒高178～208cm【高さ5段階調節】 ●収納サイズ＝23cm×28cm×158cm ●重さ＝24.5kg ●付属品＝ペグ・ローラーキャリーバッグ ●中国製
カラーご指定 青(BL)・白(WT)



青(BL)
赤(RD)
白(WT)
カラーご指定

K-3061 EZワンタッチテントDR37-17

〔台〕¥134,200 (税別¥122,000) G

●材質＝支柱：スチール32mm、天幕：ポリエステル500d防水・防炎・UV加工 ●サイズ＝奥行250cm×間口370cm×全高285・293cm×軒高171・179cm【高さ2段階調節】 ●収納サイズ＝28cm×34cm×131cm ●重さ＝32kg ●付属品＝ペグ・収納カバー ●中国製
カラーご指定 赤(RD)・青(BL)・白(WT)



青(BL)
赤(RD)
緑(GN)
白(WT)
カラーご指定

■ EZワンタッチテントDX30-17〔台〕

品番	価格	柱材	送料
K-3062	¥161,700 (税別¥147,000)	スチール	G
K-3063	¥192,500 (税別¥175,000)	アルミ	G

●材質＝支柱：32mm、天幕：ポリエステル500d防水・防炎・UV加工 ●サイズ＝奥行300cm×間口300cm×全高314～346cm×軒高180～212cm【高さ5段階調節】 ●収納サイズ＝29cm×29cm×159cm ●重さ＝30kg(K-3062)23kg(K-3063) ●付属品＝ペグ・キャリーバッグ(K-3063のみ)・収納カバー(K-3062のみ) ●中国製 カラーご指定 赤(RD)・青(BL)・緑(GN)・白(WT)



青(BL)
赤(RD)
緑(GN)
白(WT)
カラーご指定

■ EZワンタッチテントDX45-17〔台〕

品番	価格	柱材	送料
K-3064	¥193,600 (税別¥176,000)	スチール	N
K-3065	¥231,000 (税別¥210,000)	アルミ	N

●材質＝支柱：32mm、天幕：ポリエステル500d防水・防炎・UV加工 ●サイズ＝奥行300cm×間口450cm×全高314～346cm×軒高180～212cm【高さ5段階調節】 ●収納サイズ＝29cm×34cm×159cm ●重さ＝39kg(K-3064)30kg(K-3065) ●付属品＝ペグ・収納カバー ●中国製 カラーご指定 赤(RD)・青(BL)・緑(GN)・白(WT)



青(BL)
赤(RD)
緑(GN)
白(WT)
カラーご指定
カンタン組立

■ EZワンタッチテントDX60-17〔台〕

品番	価格	柱材	送料
K-3066	¥232,100 (税別¥211,000)	スチール	N
K-3067	¥292,600 (税別¥266,000)	アルミ	N

●材質＝支柱：32mm、天幕：ポリエステル500d防水・防炎・UV加工 ●サイズ＝奥行300cm×間口600cm×全高314～346cm×軒高180～212cm【高さ5段階調節】 ●収納サイズ＝29cm×43cm×159cm ●重さ＝53kg(K-3066)40kg(K-3067) ●付属品＝ペグ・収納カバー ※要フレーム接続<初回のみ> ●中国製 カラーご指定 赤(RD)・青(BL)・緑(GN)・白(WT)

天幕への文字ならびにマーク入は別途お見積りになります。必ずお問い合わせ下さい。

〈重ねて使用できます〉



約5cm

耐久性にすぐれたメッキタイプ

K-2179 テントウェイト20

(個) ¥18,370 (税別¥16,700)



●材質=スチール●サイズ=径25cmφ×高9cm●重さ=約20kg●表面メッキタイプ●重ね置き可(K-3294/K-2169/K-2195のみ)●中国製

K-3294 テントウェイト10R

(個) ¥11,440 (税別¥10,400)



●材質=スチール●サイズ=径25cmφ×高5cm●重さ=約10kg●表面メッキタイプ●重ね置き可(K-2169/K-2179/K-2195のみ)●中国製

〈重ねて使用できます〉



約5cm

K-2169 テントウェイト20BK

(個) ¥14,850 (税別¥13,500)



●材質=スチール●サイズ=径25cmφ×高9cm●重さ=約20kg●表面塗装タイプ●重ね置き可(K-3294/K-2179/K-2195のみ)●中国製

〈重ねて使用できます〉



約5cm

耐久性にすぐれたメッキタイプ

K-2195 テントウェイト30

(個) ¥27,500 (税別¥25,000)



●材質=スチール●サイズ=径25.5cmφ×高12cm●重さ=約30kg●表面メッキタイプ●重ね置き可(K-3294/K-2169/K-2179のみ)●中国製

〈重ねて使用できます〉



約3.7cm

耐久性にすぐれたメッキタイプ

K-2168 テントウェイト10

(個) ¥11,440 (税別¥10,400)



●材質=スチール●サイズ=幅23.5cm×高4.5cm×奥23.5cm●重さ=約10kg●表面メッキタイプ●重ね置き可(K-2168のみ)●中国製 ※32mm以下の柱材のテントのみ対応

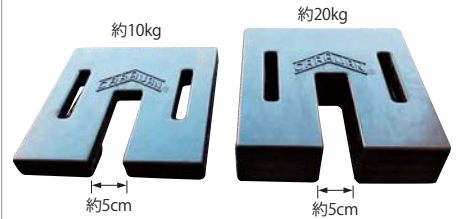

■コーティングウェイト (個)

品番	価格	重さ	送料
K-2371	¥17,160 (税別¥15,600)	10kg	[2F]
K-2372	¥28,600 (税別¥26,000)	20kg	[F]

●材質=スチール(ラバーコーティング)●サイズ=幅29cm×長29cm×厚4cm(K-2371)/6.5cm(K-2372)●重さ=約10kg(K-2371)/約20kg(K-2372)●重ね置き可(K-2371/K-2372のみ)●中国製



K-2183F テント砂袋10砂無

(枚) ¥4,400 (税別¥4,000)



●材質=外被:ポリエステル、中袋:ナイロン●サイズ=43cm×45cm●10kg(両翼タイプ)用●外袋防水加工●台湾製 ※在庫限り

👉 テント砂袋がすごい(タテにもヨコにも)



テントの支柱などポールにまきつけておもりとしてご利用いただけます。
(左図のようにロープで固定することもできます。)



地面におけばゴールなどのおもりにも使用できます。



2つまで取付できます。

水を注入

ベルト固定

K-2160 かんたんウェイト10-4

(組) ¥10,450 (税別¥9,500)



K-2161 かんたんウェイト10-6

(組) ¥15,675 (税別¥14,250)



●内容=ウェイトバッグ、水袋●水専用(1袋10kgまで)●寒冷地では使用できません●K-2160は4枚組・K-2161は6枚組です●中国製



K-3099 [10本1組]



K-2377 [5本1組]

K-3099 クイ30×10

(組) ¥3,300 (税別¥3,000)



●サイズ=径8mmφ×30cm長●スチール製●10本1組●中国製

K-2377 クイ50×5

(本) ¥6,930 (税別¥6,300)



●サイズ=径13mmφ×50cm長●スチール製●5本1組●中国製

テニス
防風ネット

バレーボール

野球

サッカー
ハンドボール

バスケットボール
卓球

得点板
審判台
ボールカゴ

体力測定
体づくり

グラウンド
運動会

マット
体育館用品

水泳

トレーニング
フットネス

別注ネット・ロープ
アウトドア

テニス
防風ネット

バレーボール

野球

サッカー
フットサル
ハンドボール

卓球
バドミントン
バスケットボール

得点板
審判台
ボールカゴ

体力測定
体づくり

グラウンド
運動会

マット
体育館用品

水泳

トレーニング
フットネス

別注ネット・ロープ
アウトドア
ゴルフ



●両端サツマ加工 ●センターマーク付

麻綱引ロープの全長が10m未満の場合、両端はテープ止めとなります。両端サツマ加工をする場合は本体価格+¥3,300(税別¥3,000)となります。全長3m以下は3m分の価格になります。

■麻綱引ロープ50m長〔巻〕

品番	価格	太さ	長さ	重さ	対象	送料
K-1531L	¥79,200 (税別¥72,000)	30mm φ	50m	約33kg	幼児・小学校向	A
K-1532L	¥106,700 (税別¥97,000)	36mm φ	50m	約42.5kg	小学校・中学校向	A
K-1533L	¥117,700 (税別¥107,000)	38mm φ	50m	約50kg	中学・高校向	A
K-1534L	¥147,400 (税別¥134,000)	45mm φ	50m	約65kg	高校・一般向	B

●材質=麻 ●両端サツマ加工 ●センターマーク付 ●日本製

■麻綱引ロープ長さ指定〔m〕

品番	価格/m	太さ	重さ	対象	送料
K-1531R	¥1,606 (税別¥1,460)/m	30mm φ	約660g/m	幼児・小学校向	A
K-1532R	¥2,156 (税別¥1,960)/m	36mm φ	約850g/m	小学校・中学校向	A
K-1533R	¥2,376 (税別¥2,160)/m	38mm φ	約1000g/m	中学・高校向	A
K-1534R	¥2,970 (税別¥2,700)/m	45mm φ	約1300g/m	高校・一般向	B

●材質=麻 ●両端サツマ加工 ●センターマーク付 ●日本製 ※全長が10m未満の場合、両端テープ止となります。両端サツマ加工をする場合は別途加工代がかかります。テープ止めについては下記注意事項を必ずご確認ください。※50m以上は送料別途見積



●競技用綱引ロープの長さマーク

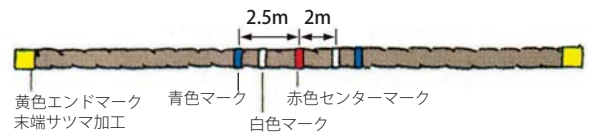

K-1605 麻競技用綱引36mm (巻) ¥74,800 (税別¥68,000) A

●材質=麻36mm φ ●長さ=36m ●重さ=約31kg ●一般向 ●マーク入 ●日本製

K-1606 麻競技用綱引30mm (巻) ¥47,300 (税別¥43,000) A

●材質=麻30mm φ ●長さ=30m ●重さ=約20kg ●ジュニア向 ●マーク入 ●日本製

■クロス綱引ロープ50m長〔巻〕

品番	価格	太さ	長さ	重さ	対象	送料
K-1600L	¥126,500 (税別¥115,000)	36mm φ	50m	約32kg	小学校・中学校向	B
K-1601L	¥140,800 (税別¥128,000)	38mm φ	50m	約35.5kg	中学・高校向	B
K-1602L	¥196,900 (税別¥179,000)	45mm φ	50m	約50kg	高校・一般向	D

●材質=ポリプロピレン ●両端サツマ加工 ●センターマーク付 ●日本製

■クロス綱引ロープ長さ指定〔m〕

品番	価格/m	太さ	重さ	対象	送料
K-1600	¥3,025 (税別¥2,750)/m	36mm φ	約640g/m	小学校・中学校向	B
K-1601	¥3,300 (税別¥3,000)/m	38mm φ	約710g/m	中学・高校向	B
K-1602	¥4,400 (税別¥4,000)/m	45mm φ	約1000g/m	高校・一般向	D

●材質=ポリプロピレン ●両端サツマ加工 ●センターマーク付 ●日本製
※最低発注長さは10m以上となります。※50m以上は送料別途見積



●末端サツマ加工 ●センターマーク付

⚠ 綱引きロープの取り扱いについて

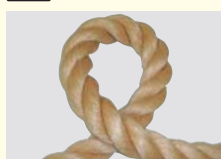

(ねじれ) まっすぐに戻して下さい。



(キンク) 撚りが戻ってしまっ状態。元に戻りません。使用しないで下さい。

綱引ロープは「ねじれ」状態のまま引っ張るとロープ劣化や破断の原因となります。「ねじれ」状態のままロープを引っ張ると「キンク」が起こる可能性がありますので、「ねじれ」を真っ直ぐにしてから引っ張ってください。特に使用し始めのロープは撚りがもどりやすいため注意してください。「キンク」状態になると修復できませんので、ただちに使用を中止してください。

〈ロープ末端のテープ止め加工について〉

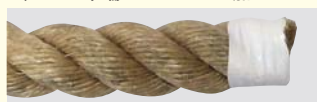

テープ止め

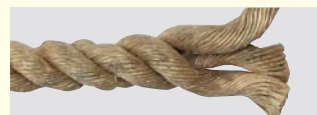

テープがとれると撚りがほどけます。

テープ止めの場合はテープが経年劣化することによりロープの撚りが解けてしまいます。一度撚りが解けてしまったロープが2度と使用できなくなってしまいます。一方サツマ加工の場合、撚りが解けることはありませんので、ロープ末端加工にはサツマ加工をオススメいたします。

〈麻綱引ロープの使用範囲〉

太さ	制限人数	80m	60m	50m	40m	30m
45m φ	160人	140人	100人	80人	60人	40人
38m φ	110人		100人	80人	60人	40人
36m φ	100人		100人	80人	60人	40人
30m φ	80人			80人	60人	40人

※目安としての使用可能人数です。



K-1048 5色綱引ロープ30

(組) ¥81,400 (税別¥74,000) A

●材質=ポリプロピレン●サイズ=直径30mmφ×長10m●5色(オレンジ・青・黄・緑・白)各1本1組●重さは約4.5kg/本●両端サツマ加工●日本製



K-1049 カラー綱引30mm

(1mあたり) ¥1,650 (税別¥1,500) A

●材質=ポリプロピレン●サイズ=直径30mm●重さは約0.45kg/m●両端ヒートカット加工●要長さ指定●日本製 ※3m以下は3m分の価格になります。

カラーご指定 オレンジ(OR)・青(BL)・黄(YL)・緑(GN)・白(WT)

K-3108 5色運動遊びロープ3mST

(組) ¥23,650 (税別¥21,500) A

●材質=ポリプロピレン●サイズ=直径30mmφ×長3m●両端ヒートカット加工●カラー=白・黄・オレンジ・青・緑 5色1組●日本製



K-1048
サツマ
加工



K-1049
K-3108
ヒートカット
テープ止



☞ スパンロープがすごい

繊維をけばだたせることにより、手触りがやわらかく、にぎる際にすべりにくくなります。

■ カラーズパン綱引 [1mあたり]

品番	価格	サイズ	重さ	送料
K-1045	¥2,310 (税別¥2,100)	径30mmφ	400g/m	A
K-1046	¥3,300 (税別¥3,000)	径36mmφ	530g/m	A

カラーご指定 赤(RD)・青(BL)・黄(YL)・緑(GN)・白(WT)

共通項目 ●材質=ポリプロピレン(スパン) ●センターマーク付 ●両端ヒートカット加工 ●日本製



230mm大型ノーパンクタイヤ



230mm大型ノーパンクタイヤ



ロープ巻取例

K-1535DX 綱引ロープ巻取器50DX

(台) ¥64,900 (税別¥59,000) X

●材質=スチール●幅77cm×奥80cm×高78cm●重さは約19.5kg
●4輪230mmノーパンクタイヤ付●45mmφ50mまで●日本製

K-1563DX 綱引ロープ巻取器80DX

(台) ¥73,700 (税別¥67,000) X

●材質=スチール●幅95cm×奥100cm×高90cm●重さは約27kg
●4輪230mmノーパンクタイヤ付●45mmφ80mまで●日本製

⚠ 綱引きロープ巻取器の取り扱いについて

- 綱引ロープを巻取る際にはロープをまっすぐのばして、ロープを少しずつ手でたぐりよせながらゆっくりとドラムを回し、ドラムに巻きつけてください。
- 引き出す時は手でドラムを回しながらロープを繰り出して下さい。
- 収納時は左図のようにきれいにロープを巻きつけるようにしてください。
- ロープがねじれたまま巻取り、また繰り出さないようにして下さい。



K-2323 はちまき

(本) ¥418 (税別¥380) ●

●材質=綿●サイズ=幅3.5cm×長120cm●日本製

カラーご指定 赤(RD)・青(BL)・黄(YL)・緑(GN)・白(WT)・ピンク(PK)

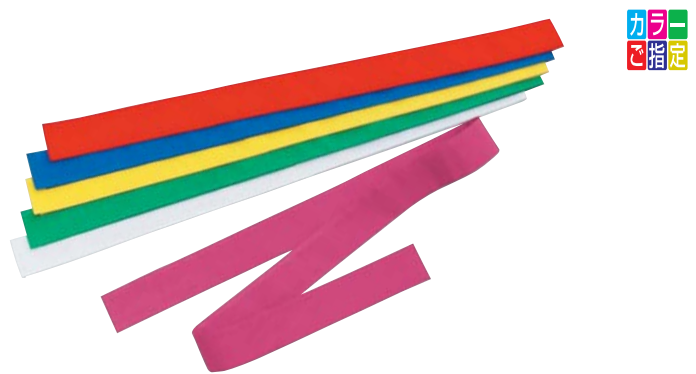

K-2325 たすき

(本) ¥748 (税別¥680) ●

●材質=綿●サイズ=幅5.5cm×長150cm●日本製

カラーご指定 赤(RD)・青(BL)・黄(YL)・緑(GN)・白(WT)・ピンク(PK)

テニス
防風ネット

バレーボール

野球

サッカー
ハンドボール

バスケットボール

得点板
審判台
ボールカゴ

体力測定
体づくり

グラウンド
運動会

マット
体育館用品

水泳

トレーニング
フライトネット

別注ネット・ロープ
アウトドア



テニス
防風ネット

バレーボール

野球

サッカー
フットサル
ハンドボール

卓球
バドミントン
バスケットボール

得点板
審判台
ボールカゴ

体力測定
体づくり

グラウンド
運動会

マット
体育館用品

水泳

トレーニング
フィットネス

別注ネット・ロープ
ゴルフ

10個1組



赤(RD)

白(WT)

カラ
で指定

K-2318 カラー玉ST

(組) ¥3,520 (税別¥3,200) ●

●材質=外被:綿、中身:もみから ●サイズ=径約6.5cm ●重さ=約50g/個 ●単色10個1組
●日本製 カラーご指定 赤(RD)・白(WT)

赤・白 各50個1組



収納バッグ付



K-2319 カラー玉STセット

(組) ¥34,100 (税別¥31,000) #

●材質=外被:綿、中身:もみから ●サイズ=径約6.5cm ●重さ=約50g/個
●赤50個・白50個1組 ●収納バッグ付 ●日本製



赤(RD) 白(WT) 青(BL) 黄(YL) 緑(GN)

K-5070 2人3脚ベルトDXロング

(本) ¥935 (税別¥850) ●

材質=表:ナイロン、裏:ウレタン ●サイズ=幅5cm×長60cm
●マジックテープ付 ●1本 ●台湾製
カラーご指定 赤(RD)・青(BL)・黄(YL)・緑(GN)・白(WT)

カラ
で指定

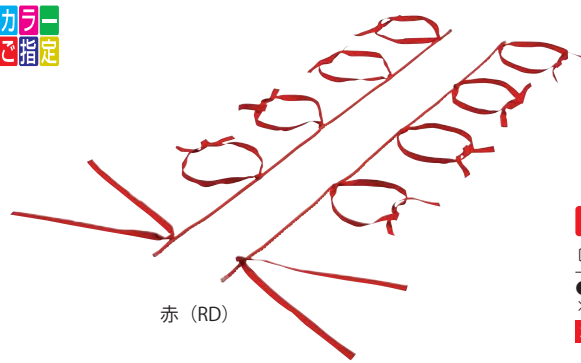

赤(RD)



K-3469 むかでロープ5

(本) ¥4,620 (税別¥4,200) ●

●材質=ポリエチレン ●サイズ=10mmφ×長1.4m ●5人用 ●日本製
カラーご指定 赤(RD)・青(BL)・黄(YL)・緑(GN)・白(WT)

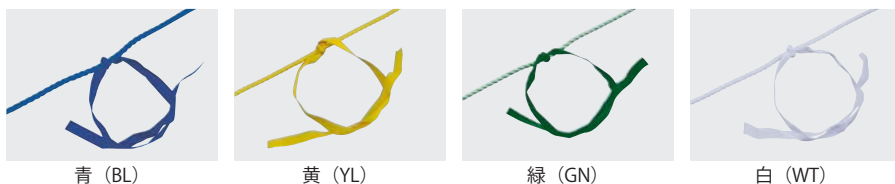

青(BL)

黄(YL)

緑(GN)

白(WT)



要組立
1人
1時間

K-1473 紅白玉入れ台

(組) ¥39,600 (税別¥36,000) F

●材質=スチール38mmφ ●サイズ=かご:43cm×45cm ●重さ=9kg(1台) ●高さ調節式
2m~2.7m ●紅白1組 ●ネット付 ●日本製

K-3217 玉入れネット紅白

(組) ¥4,180 (税別¥3,800) ●

●材質=ポリエステル ●紅白各1枚1組 ●日本製

新製品



- ・イベントに最適な軽くて丈夫な伸縮式の手持ち看板
- ・面版はホワイトボードなので消し書き可能
- ・面版マグネット使用可
- ・ボールステンレス製

■ プラカードホワイトボード [台]

品番	価格	面版サイズ	送料
K-5164	¥15,070 (税別¥13,700)	A3 (420×297mm)	@
K-5165	¥20,075 (税別¥18,250)	A2 (594×420mm)	@

●材質=ボール:ステンレス、フレーム:アルミ、面:ホワイトボード
●最長全高170cm(K-5164)/190cm(K-5165) ●ボール伸縮可



K-2136 キャタピラEVA

(組) ¥42,350 (税別¥38,500) D

●材質=EVA発泡 ●サイズ=幅60cm×長180cm×厚2cm
●重さ=2.6kg/枚 ●2枚1組(青1枚・ピンク1枚) ●日本製



K-2328 キャタピラ

(枚) ¥46,750 (税別¥42,500) Mj

●材質=外:ターボリン、中身:ウレタン ●サイズ=幅60cm×長200cm×厚1.5cm ●重さ=4kg ●1枚 ●日本製
カラーご指定 赤(RD)・青(BL)・黄(YL)・緑(GN)



■ 障害物ネット [枚]

品番	価格	カラー	送料
K-2333	¥20,350 (税別¥18,500)	白	◎
K-1714	¥18,700 (税別¥17,000)	緑	◎

●材質=ポリエチレン ●440T/44本、野球目 ●サイズ=幅5m×長3m ●収納袋付 ●日本製



連結タイプ

K-2132 万国旗20ヶ国連結 (組) ¥11,880 (税別¥10,800)

●材質=テトロン●縦29cm×横40cm●12.5m連結ひも付セット●国:20か国●日本製



非連結タイプ

K-2158 万国旗20ヶ国 (組) ¥10,010 (税別¥9,100)

●材質=テトロン●縦29cm×横40cm●万国旗独立タイプ●国:20か国●日本製

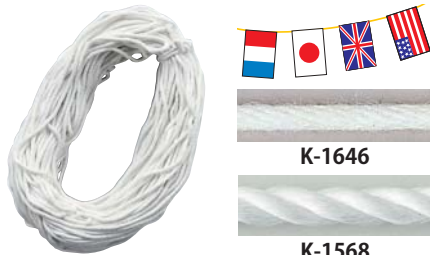

K-1646

K-1568

K-1646 万国旗ロープ

(巻) ¥6,380 (税別¥5,800)

●材質=ピニロン金剛打●サイズ=径4mmφ×長100m●日本製

K-1568 万国旗ロープPE

(巻) ¥6,710 (税別¥6,100)

●材質=ポリエチレン●サイズ=径6mmφ×長100m●日本製

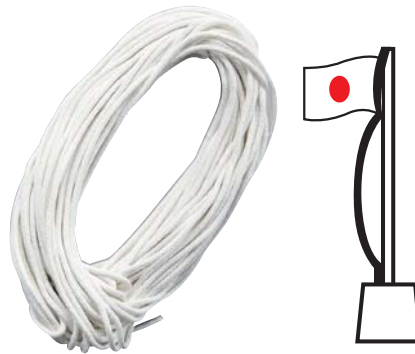

K-1647 国旗掲揚ロープ

(巻) ¥9,900 (税別¥9,000)

●材質=ピニロン金剛打●サイズ=径7mmφ×長50m●日本製



K-1650 国旗掲揚ロープ止金具

(組) ¥3,212 (税別¥2,920)

●材質=真ちゆう●ロープ止め金具付●リング径約13mm●台湾製

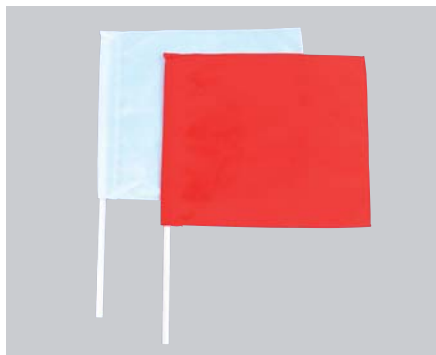

K-3471 紅白手旗セット

(組) ¥2,090 (税別¥1,900)

●材質=旗:綿、柄:木●サイズ=旗:縦34cm×横40cm柄:径1.5cm×長56cm●柄付●紅白1組●日本製



K-3472 黄色手旗セット

(組) ¥2,090 (税別¥1,900)

●材質=旗:綿、柄:木●サイズ=旗:縦34cm×横40cm柄:径1.5cm×長56cm●柄付●黄2本1組●日本製



K-5163

ストップウォッチ 869

(個) ¥9,350 (税別¥8,500)

●材質=プラスチック●サイズ=92×68×23mm
●重さ=84g●中国製

- ◆機能
- ・時計付
 - ・ソーラー電源(防滴タイプ)
 - ・体感温度表示付
 - ・単純計時
 - ・積算計時
 - ・文字盤照明バックライト付
 - ・10時間連続計時
 - ・カレンダー表示付
 - ・操作音ON/OFF選択可能
 - ・カウントダウンタイマー付
 - ・スプリット/ラップ30メモリー
 - ・電子音アラーム付



K-5162

ストップウォッチ 582

(個) ¥7,700 (税別¥7,000)

●材質=プラスチック●サイズ=81×66×23mm
●重さ=70g●中国製

- ◆機能
- ・時計付
 - ・防滴タイプ
 - ・単純計時
 - ・積算計時
 - ・カウントダウンタイマー付
 - ・スプリットタイム計時(99ラップメモリー付)
 - ・ベースカウント機能付
 - ・電子音アラーム付
 - ・カレンダー表示付



K-5160

ストップウォッチ 855

(個) ¥3,300 (税別¥3,000)

●材質=枠:プラスチック●サイズ=75×60×19mm
●重さ=46g●中国製

- ◆機能
- ・防雨タイプ
 - ・単純計時
 - ・積算計時
 - ・スプリットタイプ計時
 - ・1位、2位同時計時
 - ・1/1000秒計表示
 - ・9時間59分59秒まで連続計測可能



K-5161

ストップウォッチ 860

(個) ¥3,300 (税別¥3,000)

●材質=枠:プラスチック●サイズ=69×59×16mm
●重さ=50g●中国製

- ◆機能
- ・スプリットタイム計時
 - ・1位、2位の同時計時
 - ・単純計時
 - ・積算計時

テニス
防風ネット

バレーボール

野球

サッカー
ハンドボール

バスケットボール
卓球

得点板
審判台
ボールカゴ

体力測定
体づくり

グラウンド
運動会

マット
体育館用品

水泳

トレーニング
フィットネス

別注ネット・ロープ
アウトドア
ゴルフ