

砂入り人工芝やグラウンドの整地に力を発揮するLSコートブラシ

テニス
防風ネット
野球
バレーボール
サッカー
フットサル
ハンドボール
バドミントン
バスケットボール
卓球
ゴルフ
得点板
審判台
ボールカゴ
体力測定
グラウンド
イベント
運動会
マット
体育館用品
水泳
別注ネット・ロープ
アウトドア
フットレジャー

カンタン組立



S字フック付

カンタン組立

※砂入り人工芝に最適



コートブラシLS

ブラシ幅	1本			2本1組		
	品番	価格	送料	品番	価格	送料
120cm	K-5007	¥19,250 (税別¥17,500)	△	K-5007W	¥37,950 (税別¥34,500)	◆
150cm	K-5008	¥22,000 (税別¥20,000)	△	K-5008W	¥43,120 (税別¥39,200)	◆
180cm	K-5009	¥24,200 (税別¥22,000)	◆	K-5009W	¥47,850 (税別¥43,500)	◆

●材質=毛:PVC、柄:アルミ●サイズ=柄135cm●LS植毛●固定グリップ●S字フック付
●重量=4.6kg(K-5007)、5.7kg(K-5008)、6.7kg(K-5009)●日本製

コートブラシLS〈ステーパー付〉

ブラシ幅	1本			2本1組		
	品番	価格	送料	品番	価格	送料
120cm	K-5010	¥23,100 (税別¥21,000)	△	K-5010W	¥45,650 (税別¥41,500)	◆
150cm	K-5011	¥27,500 (税別¥25,000)	△	K-5011W	¥53,900 (税別¥49,000)	◆
180cm	K-5012	¥30,800 (税別¥28,000)	◆	K-5012W	¥60,500 (税別¥55,000)	◆

●材質=毛:PVC、柄:アルミ●サイズ=柄135cm●LS植毛●固定グリップ●ステーパー付
●S字フック付●重量=5.7kg(K-5010)、6.9kg(K-5011)、7kg(K-5012)●日本製

交換用ブラシLS(ステーパー兼用)



交換用ブラシ
がすごい！
消耗品であるブラシ部分を
交換できる事で
お求めやすく長く使えます。

ブラシ幅	1本		
	品番	価格	送料
120cm	K-5353	¥12,980 (税別¥11,800)	△
150cm	K-5354	¥15,510 (税別¥14,100)	△
180cm	K-5355	¥16,940 (税別¥15,400)	◆

●材質=毛:PVC●カネヤ製コートブラシ専用●重量=3.5kg
(K-5353)、4.6kg(K-5354)、5.6kg(K-5355)●日本製

固定ハンドグリップ
がすごい！

- ・後ろ手で引くというコートブラシ特有の動きに最適です。
- ・持ちやすく、ターンする時にも取り回しやすい。
- ・丈夫な金属性ハンドルと持ちやすい木製グリップ
- ・ブラシの「はね(あばれ)」が軽減出来ます。



固定ハンドグリップ付



S字フック付で金網等に
かけることができます



LS植毛

長短(Long&Short)に植毛することで
地面になじみやすくなり「ブラシのはね
(あばれ)」を軽減することができます。



「固定ハンドグリップ」
+
「LS植毛」
がすごい！

後ろ手に低く引きやすい「固定ハンドグリップ」と
人工芝になじみやすい「LS植毛」のW作用で
ブラシの「はね(あばれ)」を軽減することができます。
(ステーパータイプはさらに効果がアップします。)



ブラシの「はね(あばれ)」がおきていない状態



ブラシの「はね(あばれ)」がおきている状態



完成品

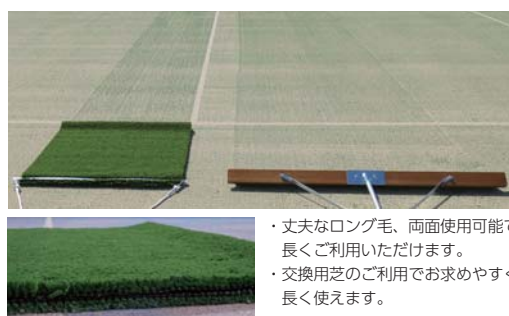

- ・砂入り人工芝の整地に
適しています
- ・なめらかにひくこと
ができます
- ・コートブラシより
砂をよくならします

- ・丈夫なロング毛、両面使用可能で
長くご利用いただけます。
- ・交換用芝のご利用でお求めやすく
長く使えます。

K-2610 砂入り人工芝整地マット(台) ¥29,920 (税別¥27,200) ☒

●材質=人工芝:ポリプロピレン●サイズ=人工芝部:幅90cm×長1m●重量=4.2kg●日本製
※人工芝部両面使用可

カンタン組立



S字フック付

コートブラシ シダ

ブラシ幅	1本			2本1組		
	品番	価格	送料	品番	価格	送料
120cm	K-2020M	¥16,500 (税別¥15,000)	△	K-5179W	¥31,680 (税別¥28,800)	◆
150cm	K-2020L	¥18,150 (税別¥16,500)	△	K-5180W	¥35,200 (税別¥32,000)	◆
180cm	K-2020LL	¥20,350 (税別¥18,500)	◆	K-5181W	¥39,050 (税別¥35,500)	◆

●材質=ブラシ:シダ(毛足14cm)、柄:アルミ135cm ●固定ハンドグリップ付 ●S字フック付
●重量=3.9kg(K-2020M)、5kg(K-2020L)、6kg(K-2020LL) ●日本製

要組立
2人
1時間

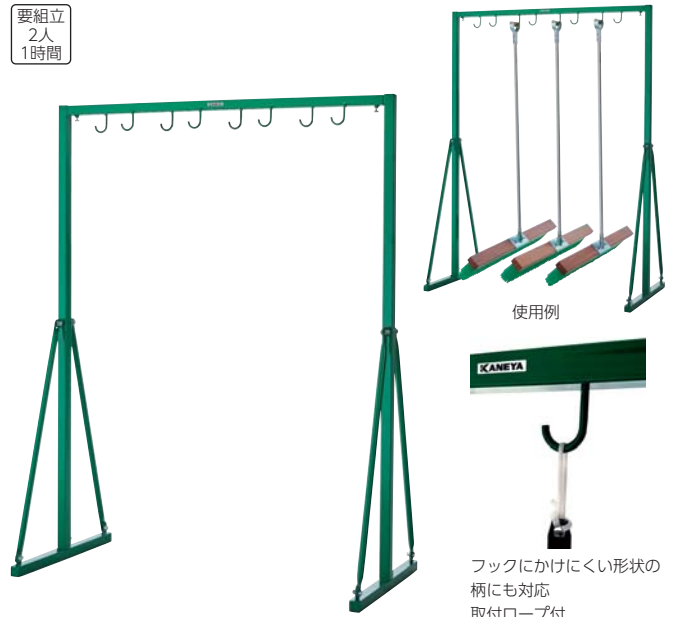

使用例

フックにかけにくい形状の柄にも対応
取付ロープ付

K-5229 コートブラシハンガー [台] ¥74,800 (税別¥68,000) □

●材質=スチール40mm角 ●サイズ=幅150cm×高180cm×奥63cm ●重量=20kg
●コートブラシ8台収納 ●取付ロープ8本付 ●日本製

完成品



丈夫でしっかり整地できる一枚もの



荒れた地面を適度な重量で掘りおこしながら整地できます

K-3904 グラウンド整地レーキ [台] ¥171,600 (税別¥156,000) 別

●材質=スチール ●サイズ=幅200cm×奥70cm ●Lアングル+エキスパンドメタル ●メッキチェーン2mけん引用強力フック付
●重量=約31kg ●日本製



動画チェック
使用風景をご覧ください

要組立
2人
0.5時間



(画像は連結金具を使用しておりません。)

※人またはバイクで引く。 ※2連以上は、自動車で引く。

特長

グラウンドなどを迅速、きれいに整備。
より効率良く地ならしをするために開発された特殊マットです。
グラウンドの広さや状態に応じて、最適な組み合わせが選べるのでたいへん便利です。



連結金具付
(K-2605除く)

ランニングマット [台]

品番	価格	仕様	サイズ	重量	送料
K-2605	¥111,650 (税別¥101,500)	1連	1000× 3000mm	約 23kg	□
K-5039	¥229,900 (税別¥209,000)	2連	2050× 4000mm	約 50kg	□
K-5040	¥348,700 (税別¥317,000)	3連	3100× 5500mm	約 79kg	□

●材質=スチール製 ●日本製 ※サイズはチェーン長含む(マット部は約1m×1.5m)
●連結金具付(2連は2個、3連は4個)

要組立
2人
1時間

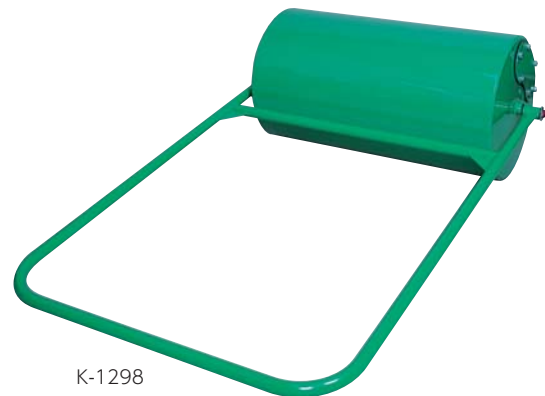

K-1298



K-1298ST

K-1298 スチールローラー [台] ¥180,400 (税別¥164,000) 別

●材質=スチール ●500mmφ ●サイズ=長91cm ●重量=砂入れ350kg/水入れ250kg ●日本製

K-1298ST ステンレスローラー [台] ¥355,300 (税別¥323,000) 別

●材質=ステンレス、引手:スチール ●500mmφ ●サイズ=長91cm ●重量=砂入れ350kg/水入れ250kg ●日本製

テニス
防風ネット

野球

バレーボール

サッカー
ハンドボール

バドミントン
バスケットボール
卓球/ゴルフ

得点板
審判台
ボールカゴ

体力測定
体づくり

グラウンド
イベント
運動会

マット
体育館用品

水泳

別注ネットロープ
アウトドア

フットレーシング
フィットネス

テニス
防風ネット
野球
バレーボール
サッカー
ハンドボール
バスケットボール
卓球/ゴルフ
得点板
審判台
ボールカゴ
体力測定
グラウンド
イベント
マット
体育館用品
水泳
別注ネット・ロープ
アウトドア
フットレッシング

金具補強で耐久性バツグン

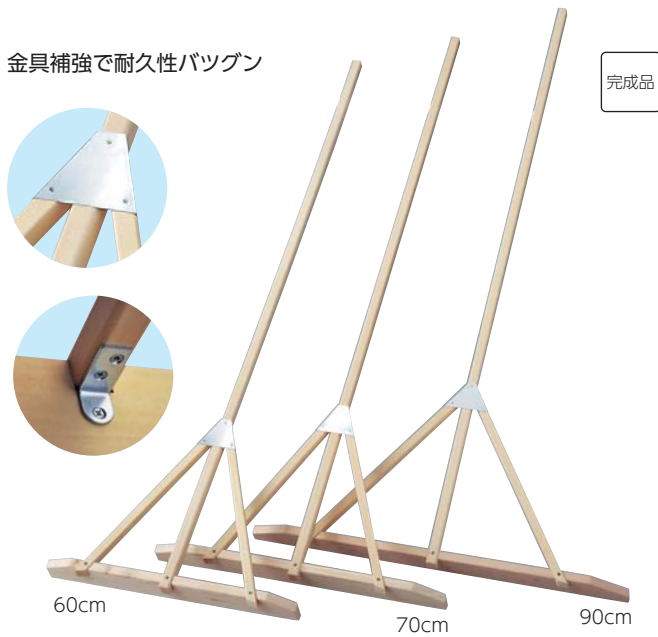

完成品

■ひのきレーキ

仕様	1本あたり[本]	送料	5本セット[組]	送料
60cm	K-2070 ¥7,590 (税別¥6,900) [5B]		K-2070X ¥34,100 (税別¥31,000) [B]	
70cm	K-2071 ¥8,910 (税別¥8,100) [5B]		K-2071X ¥39,930 (税別¥36,300) [B]	
90cm	K-2072 ¥9,790 (税別¥8,900) [5B]		K-2072X ¥44,000 (税別¥40,000) [B]	

●材質=ひのき●サイズ=長170cm×高8.5cm●補強金具付
●重量=1.4kg(K-2070)、1.5kg(K-2071)、1.7kg(K-2072)●日本製

丈夫な完全溶接タイプです

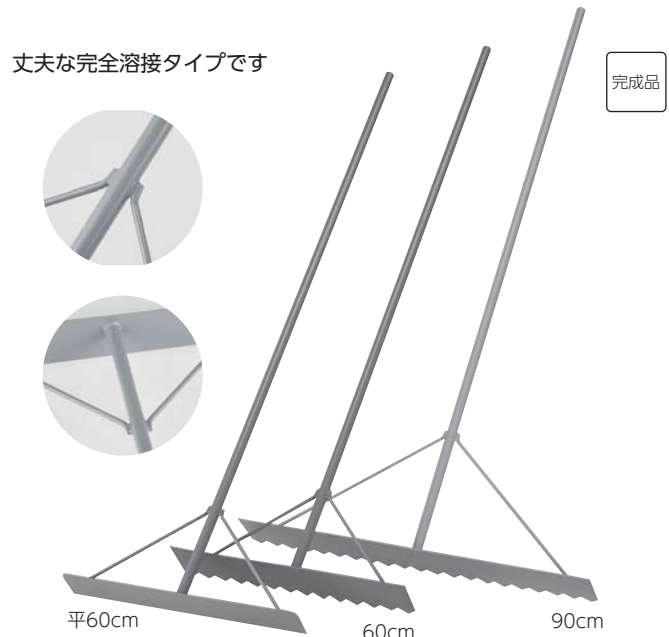

完成品

■スチールレーキ

仕様	1本あたり[本]	送料	5本セット[組]	送料
平60cm	K-2060 ¥8,030 (税別¥7,300) [5B]		K-2060X ¥35,200 (税別¥32,000) [B]	
60cm	K-2061 ¥9,020 (税別¥8,200) [5B]		K-2061X ¥40,150 (税別¥36,500) [B]	
90cm	K-2062 ¥11,440 (税別¥10,400) [4B]			

●材質=スチール●サイズ=長150cm●補強ステイ付
●重量=2.5kg(K-2060)、2.8kg(K-2061)、4.6kg(K-2062)●日本製

軽くて扱いやすいアルミレーキ

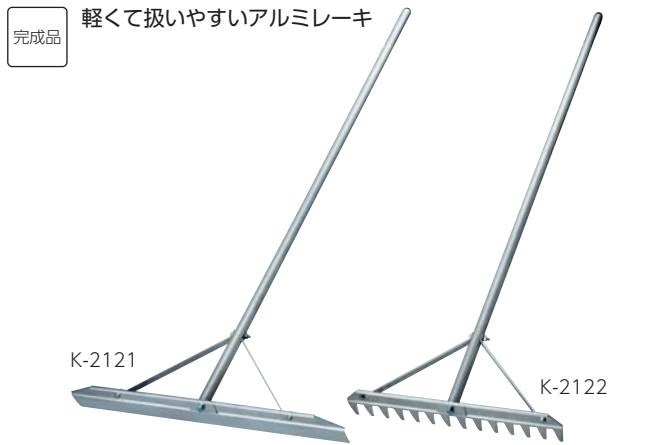

K-2121 アルミレーキ平SF80 [本]	¥9,130 (税別¥8,300) [5B]
●材質=アルミ●サイズ=長180cm×幅80cm×高10.5cm●重量=1.4kg●組立式●日本製	
K-2122 アルミレーキSFT60 [本]	¥9,460 (税別¥8,600) [5B]
●材質=アルミ●サイズ=長180cm×幅60cm×高10.5cm●重量=1.3kg●組立式●日本製	



■アメリカンレーキ・グラウンドレーキ

商品	1本あたり[本]	送料	5本セット[組]	送料
アメリカンレーキ	K-2068 ¥7,920 (税別¥7,200) [5A]		K-2068X ¥37,400 (税別¥34,000) [A]	
グラウンドレーキ	K-3903 ¥8,690 (税別¥7,900) [5A]		K-3903X ¥40,700 (税別¥37,000) [A]	

●材質=柄木、本体スチール●サイズ=長156cm×幅36cm×高9cm(K-2068)、長149cm×幅36cm×高11.5cm(K-3903)●重量=約1.3kg(K-2068)、約1.9kg(K-3903)●日本製

急なグラウンドの排水にとっても便利です。(5枚1組)

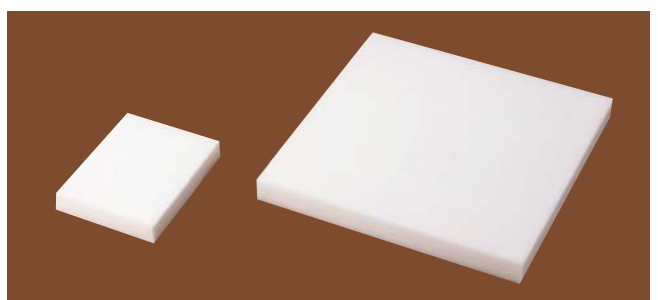

K-3608 グラウンド吸水スポンジ [組]	¥3,190 (税別¥2,900) [2※]
●材質=ポリウレタン●サイズ=25cm×20cm×厚5cm●5枚1組●重量=0.3kg(組)●日本製	
K-3363 グラウンド吸水スポンジ50 [組]	¥9,020 (税別¥8,200) [2※]
●材質=ポリウレタン●サイズ=50cm×50cm×厚5cm●5枚1組●重量=1.3kg(組)●日本製	



品番	価格	ホース	リール	重量	送料
K-5380	¥41,580 (税別¥37,800)	40m	スチール	13.3kg	[C]
K-5381	¥69,960 (税別¥63,600)	40m	ステンレス	12.8kg	[C]
K-5382	¥117,370 (税別¥106,700)	50m	ステンレス	17.1kg	[C]

●サイズ=472mm×495mm×高476mm(K-5380)/490mm×602mm×高477mm(K-5381)/661mm×430mm×高465mm(K-5382)●日本製 ※K-5382は受注生産品です。

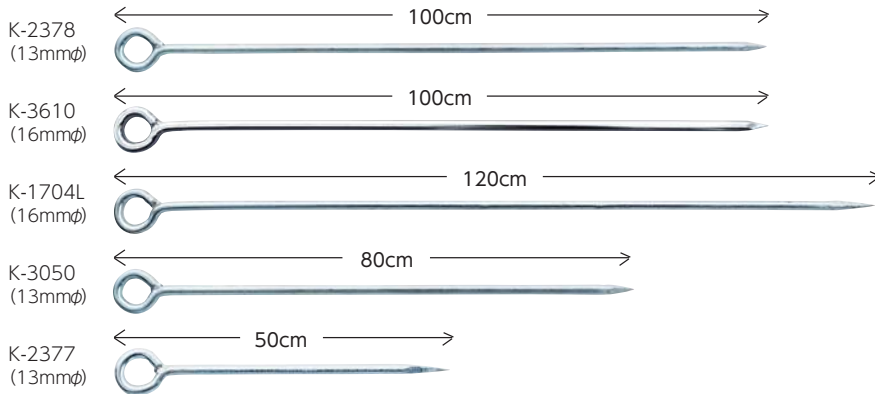

■グラウンドクイ(組) ※5本1組

品番	価格	サイズ	重量	送料
K-2378	¥11,990 (税別¥10,900)	13mmφ×100cm長	6kg	2#
K-3610	¥14,850 (税別¥13,500)	16mmφ×100cm長	8.5kg	2#
K-1704L	¥23,100 (税別¥21,000)	16mmφ×120cm長	10kg	2※
K-3050	¥11,550 (税別¥10,500)	13mmφ×80cm長	4.4kg	2#
K-2377	¥7,150 (税別¥6,500)	13mmφ×50cm長	3kg	2#

●材質=スチール●5本1組●メッキ加工●中国製



■ハンマー [本]

品番	価格	品名	重量	送料
K-2125	¥12,870 (税別¥11,700)	かけや 120	3.3kg	※
K-2126	¥15,400 (税別¥14,000)	両口ハンマー	3.4kg	3#

●サイズ=長120cm×12cm×24cm(K-2125)、長82cm5.5cm×14.8cm(K-2126)●日本製

■ショベル (軽量タイプ) [本]

品番	価格	品名	重量	送料
K-2127	¥7,810 (税別¥7,100)	ショベル角	1.5kg	2※
K-2128	¥7,920 (税別¥7,200)	ショベル丸	3kg	2※
K-5357	¥8,800 (税別¥8,000)	溝堀ショベル	1.7kg	2※

●材質=スチール●サイズ=長97cm×先幅25.5cm(K-2127)、長97cm×幅23.2cm(K-2128)、長103.5cm×13.9cm(K-5357)●日本製



・プラバケットには10Lごとの目もり付
・樹脂製のさびないバケットのついたお求めやすいキャリアです。

K-2393 プラバケットキャリア (台) ¥41,800 (税別¥38,000) ㊦

●材質=主材: スチール、バケット: 樹脂●サイズ=本体: 幅70cm×長127cm×高78cm、荷台: 幅42.2cm×長70.9cm×高31cm●重量=11kg●16インチノーパンクタイヤ●バケット積載量約90L●中国製

最大積載量150kgのスタンダードなリヤカー

カンタン組立



K-3848 アルミ折りたたみリヤカー-M (台) ¥154,000 (税別¥140,000) ㊦

●材質=アルミ●サイズ=幅87cm×高63cm×長186cm●荷台サイズ=60cm×90cm●タイヤ=20インチノーパンク●重量=20.2kg●日本製

頑丈なスチール製+安定の2輪



K-3846 二輪運搬車 (台) ¥71,500 (税別¥65,000) ㊦

●材質=スチール●サイズ=本体: 68cm×140cm、バケット: 幅68cm×長77cm×深15cm●重量=16kg●最大積載量=100kg●日本製



K-3324 標識ロープ100 (巻) ¥5,060 (税別¥4,600) ㊦

●材質=ポリエチレン●サイズ=7mmφ×100m●重量=2.6kg●中国製



使用例
標識ロープを100m巻きとりました。

K-8065 ロープ巻取器6 (台) ¥20,900 (税別¥19,000) #

●材質=主材: スチール、ポビン: 樹脂●サイズ=幅31cm×高35cm×奥22cm●重量=4.3kg●日本製 ※在庫限り

テニス
防風ネット

野球

バレーボール

サッカー
ハンドボール

バスケットボール
卓球/ゴルフ

得点板
審判台
ボールカゴ

体力測定

グラウンド
イベント

マット
体育館用品

水泳

別注ネット・ロープ
アウトドア

フットレニング
フィットネス

耐久性に優れた PVC コーティングタイプメッシュ、基布は丈夫なポリエステルを使用しています。



■砂場カバー〈メッシュタイプ〉【枚】 別注サイズ対応できます。サイズご指示下さい。(通気性にすぐれたメッシュ仕様です)

品番	価格	サイズ	色	材質	厚	重量	送料
K-836	¥34,650 (税別¥31,500)	3m×5m	緑 or 青	PVC/ポリエステル	約0.3mm	2kg	[B]
K-837	¥51,700 (税別¥47,000)	3m×5m	緑 or 青	PVC/ポリエステル	約0.4mm	2.5kg	[B]
K-838	¥90,200 (税別¥82,000)	3m×5m	緑 or 青	PVC/ポリエステル	約0.8mm	7kg	[B]

●サイズ=幅3m×長5m●周囲縫製・ハトメ加工●日本製 **カラーご指定** 緑(GN)・青(BL)

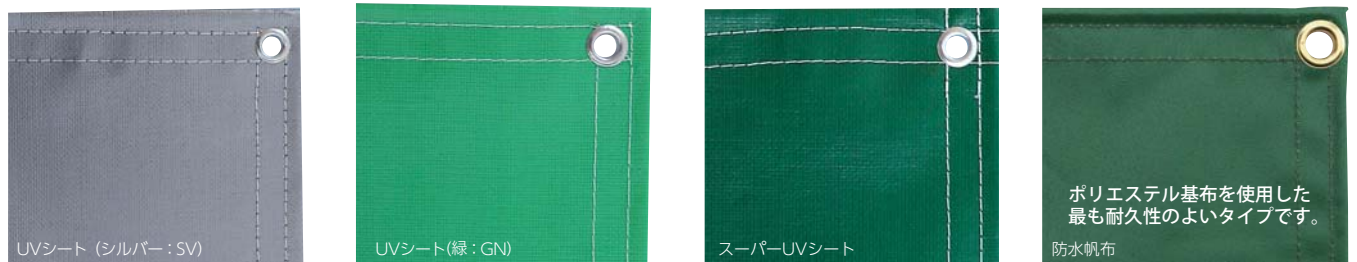

UV・スーパーUVシートの特長

UV剤を入れる事により通常のポリエチレンシート(ブルーシート等)の2倍以上の耐候性があり、長期にわたり野外での使用に対して力を発揮します。

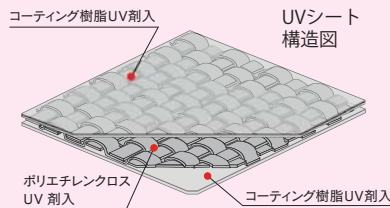

UVシート 構造図

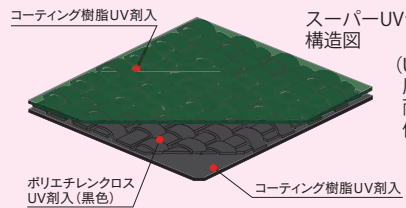

スーパーUVシート 構造図

(UVシートより厚みがあり耐久性に優れます)

■グラウンド・コート・砂場向けカバー〈シートタイプ〉【枚】 (別注サイズ対応できます。サイズご指示下さい。)

種類	3m×5m			5m×5m			5m×10m			10m×10m		
	品番	価格	送料	品番	価格	送料	品番	価格	送料	品番	価格	送料
UVシート (シルバー・緑)	K-3188	¥21,450 (税別¥19,500)	@	K-790	¥37,400 (税別¥34,000)	@	K-3284	¥59,840 (税別¥54,400)	@	K-782	¥139,700 (税別¥127,000)	@
スーパーUVシート	K-3189	¥26,400 (税別¥24,000)	@	K-789	¥40,700 (税別¥37,000)	@	K-3285	¥66,550 (税別¥60,500)	@	K-781	¥159,500 (税別¥145,000)	@
防水帆布	K-839	¥93,500 (税別¥85,000)	[B]	K-787	¥137,500 (税別¥125,000)	[B]	K-3286	¥264,000 (税別¥240,000)	[B]	K-788	¥440,000 (税別¥400,000)	[B]

■各種仕様

品名	基布	カラー	周囲	厚さ	重量	参考 別注㎡単価
UVシート	ポリエチレン	シルバーor緑	ハトメ加工	約0.36mm	0.22kg/㎡	¥1,870(税別¥1,700)/㎡
スーパーUVシート	ポリエチレン	緑/裏面黒	ハトメ加工	約0.48mm	0.26kg/㎡	¥2,200(税別¥2,000)/㎡
防水帆布	ポリエステル	緑	ハトメ加工	約0.54mm	0.54kg/㎡	¥4,400(税別¥4,000)/㎡

・別注の㎡単価は概算となりますので事前にお問い合わせください **カラーご指定** UVシート:シルバー(SV)・緑(GN)



■スカイシート1010

品番	価格	入り数	送料
K-5396	¥26,400 (税別¥24,000)	1枚	[X]
K-5359	¥48,400 (税別¥44,000)	2枚1組	[@]

●材質=ポリエチレン●#3000●サイズ=10m×10m
●周囲ハトメ加工●重量=15kg/枚●中国製



ルナサンドがすごい！

真円に近く一つ一つ粒のサイズがそろっているため、踏まれても固まらず、適度な浸透性を持っています。

K-3505 砂場ルナサンド30Kg

(袋)¥4,400 (税別¥4,000) [A]

●1袋30kg入●出荷単位=5袋以上●日本製



ルナサンド抗菌がすごい！

優れた特長のルナサンドをさらに「抗菌」「防カビ」「防藻」加工しました。効果が2年程度持続します。

K-3506 砂場ルナサンド抗菌20Kg

(袋)¥8,250 (税別¥7,500) [A]

●特殊抗菌防臭加工●1袋20kg入●出荷単位=5袋以上●日本製

テニス
防風ネット

野球

バレーボール

サッカー
フットサル
ハンドボール

バドミントン
バスケットボール
卓球/ゴルフ

得点板
審判台
ボールカゴ

体力測定
体づくり

グラウンド
イベント
運動会

マット
体育館用品

水泳

別注ネット・ロープ
アウトドア

フットレーン
フットテニス

カナヤの砂袋はお求めやすい「砂袋のみ」とすぐ使える「砂入り」からお選びいただけます。



■砂袋 1kg

K-5100 砂なし(砂袋のみ) (個) ¥1,870 (税別¥1,700) ●

K-5100A 砂入り (個) ¥3,080 (税別¥2,800) ●

●材質=外被:ターポリン、内袋:ビニール●サイズ=16cm×23cm●1kg用●屋内外兼用●ハトメ・フック付●外袋防水タイプ●台湾製

取付に便利なSカン付

■砂袋WING10kg

K-5101 砂なし(砂袋のみ) (個) ¥3,410 (税別¥3,100) ●

K-5101A 砂入り (個) ¥6,490 (税別¥5,900) [2※]

●材質=外被:ターポリン、内袋:ポリエステル●サイズ=45cm×43cm●10kg用(両翼タイプ)●屋内外兼用●外袋防水タイプ●台湾製



■砂袋WING15kg

K-5073 砂なし(砂袋のみ) (個) ¥3,850 (税別¥3,500) ●

K-5073A 砂入り (個) ¥7,590 (税別¥6,900) #

●材質=外被:ターポリン、内袋:ポリエステル●サイズ=50cm×55cm●15kg用(両翼タイプ)●屋内外兼用●外袋防水タイプ●台湾製

■砂袋WING20kg

K-5103 砂なし(砂袋のみ) (個) ¥4,070 (税別¥3,700) ●

K-5103A 砂入り (個) ¥8,250 (税別¥7,500) ※

●材質=外被:ターポリン、内袋:ポリエステル●サイズ=50cm×67cm●20kg用(両翼タイプ)●屋内外兼用●外袋防水タイプ●台湾製



■砂袋LONG10kg

K-5104 砂なし(砂袋のみ) (個) ¥3,300 (税別¥3,000) ●

K-5104A 砂入り (個) ¥6,050 (税別¥5,500) [2※]

●材質=外被:ターポリン、内袋:ポリエステル●サイズ=20cm×90cm●10kg用●屋内外兼用●外袋防水タイプ●台湾製

カナヤの砂袋
がすごい!



Sカン付の1kgタイプ



ゴールやボールの固定に便利なWINGタイプ



シートをおさえるのに便利なLONGタイプ



K-154F 砂袋

(個) ¥3,960 (税別¥3,600) ●

●材質=外被:ポリエステル、内袋:ポリエステル
●サイズ=50cm×67cm●外袋防水加工●重量=20kg
●台湾製 ※砂は別途ご用意ください ※在庫限り



遊具の下の
グラウンドを
保護します。

KH-400 グラウンド保護ゴムマット

(枚) ¥62,700 (税別¥57,000) [B]

●材質=天然ゴム(防災性能2級適合素材)●サイズ=幅100cm×長150cm×厚1.2cm●カラー=緑●日本製

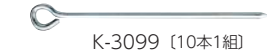

K-3099 (10本1組)



K-2377 (5本1組)

K-3099 クイ30×10

(組) ¥3,300 (税別¥3,000) ●

●サイズ=径8mmφ×30cm長●スチール製●10本1組
●重量=1.3kg●中国製

K-2377 クイ50×5

(本) ¥7,150 (税別¥6,500) [2#]

●サイズ=径13mmφ×50cm長●スチール製●5本1組
●重量=6kg●中国製

テニス
防風ネット

野球

バレーボール

サッカー
ハンドボール

バスケットボール
卓球/ゴルフ

得点板
審判台
ボールカゴ

体力測定
体づくり

グラウンド
イベント
運動会

マット
体育館用品

水泳

別注ネット・ロープ
アウトドア

フットボール
フットボール

巻取りが早い4倍速、グラスファイバー製巻尺

握りやすいエラストマーグリップ

テープのたるみ防止ケース

白/黄ツートンカラー両面目盛



K-2200
衝撃に強い剣先!



K-2202



K-2201



K-2203

■スピードタフミックリール (個)

品番	価格	長さ	重量	送料
K-2200	¥8,250 (税別¥7,500)	30m	590g	●
K-2201	¥11,880 (税別¥10,800)	50m	870g	●
K-2202	¥23,650 (税別¥21,500)	100m	1450g	◎
K-2203	¥32,340 (税別¥29,400)	120m	1780g	◎

●サイズ=テープ幅12mm×0.48mm厚●材質=ケース:ABS、テープ:グラスファイバー●JIS1級
●巻取り4倍速●120mは片面目盛●マレーシア製



K-2204



K-2205



K-2206

■タフミックリール (個)

品番	価格	長さ	送料
K-2204	¥8,250 (税別¥7,500)	30m	●
K-2205	¥11,880 (税別¥10,800)	50m	●
K-2206	¥23,650 (税別¥21,500)	100m	◎

●サイズ=テープ幅12mm×0.48mm厚●材質=ケース:ABS、テープ:グラスファイバー
●重量=0.4kg(K-2204)、0.6kg(K-2205)、1.2kg(K-2206)●JIS1級●マレーシア製

丈夫な鋼製巻尺
巻取りが早い4倍速
(K-2223は3倍速)



K-2223



K-2220

■鋼製リール (個)

品番	価格	長さ	送料
K-2220	¥15,950 (税別¥14,500)	30m	●
K-2221	¥21,780 (税別¥19,800)	50m	●
K-2223	¥43,010 (税別¥39,100)	100m	◎

●サイズ=テープ幅10mm×0.4mm厚(K-2220、K-2221)、×0.5mm厚(K-2223)●重量=0.8kg(K-2220)、1.2kg(K-2221)、2.3kg(K-2223)●材質=ケース:ABS、テープ:スチール●JIS1級●巻取4倍速(K-2223は3倍速)●マレーシア製(K-2220/K-2221)●日本製(K-2223)

すべりにくい
ゴムタッチ
ホールド感抜群



K-2208



K-2209

白/黄ツートンカラー両面目盛



■ゴムタフミックカプセル (個)

品番	価格	長さ	送料
K-2207	¥3,850 (税別¥3,500)	10m	●
K-2208	¥5,610 (税別¥5,100)	20m	●
K-2209	¥8,250 (税別¥7,500)	30m	●

●サイズ=テープ幅12mm×0.5mm厚●材質=ケース:ABS+ゴム、テープ:グラスファイバー●重量=247g(K-2207)、384g(K-2208)、538g(K-2209)●JIS1級●マレーシア製

手元で測定値がわかる



測定値が
手元に表示されます

K-2234
K-2235

いずれも
ソフトケース付

K-2234

K-2235

K-2234 カウントメジャー10
(台)¥12,133 (税別¥11,030)

●最大距離1km●表示単位1cm●重量=0.82kg●中国製

K-2235 カウントメジャー20
(台)¥14,553 (税別¥13,230)

●最大距離10km●表示単位10cm●重量=1.26kg●中国製

テニス
防風ネット

野球

バレーボール

サッカー
フットサル
ハンドボール

バドミントン
バスケットボール
卓球/ゴルフ

得点板
審判台
ボールカゴ

体力測定
体づくり

グラウンド
イベント
運動会

マット
体育館用品

水泳

別注ネット・ロープ
アウトドア

フットレニング
フィットネス



50mm巾のスタンダード

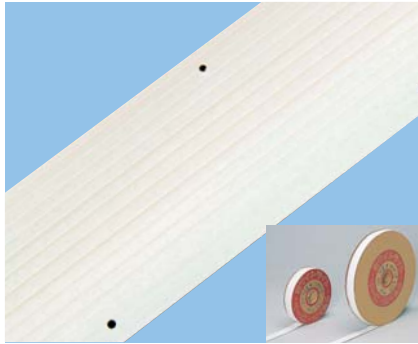

■ ラインテープST (巻)

品番	価格	長さ	重量	送料
K-1959	¥13,200 (税別 ¥12,000)	50m	3.5kg	●
K-1959L	¥39,050 (税別 ¥35,500)	150m	10kg	3※

●材質=PVC ●サイズ=幅5cm×厚1.1mm ●釘穴あり(50m:約1000カ所、150m:約3000カ所) ●日本製

耐久性に優れたグラスファイバー入り50mm巾



■ ラインテープGF (巻)

品番	価格	長さ	重量	送料
K-1994	¥14,300 (税別 ¥13,000)	50m	2.9kg	●
K-1994L	¥42,350 (税別 ¥38,500)	150m	9kg	3※

●材質=PVC(グラスファイバー芯入り) ●サイズ=幅5cm×厚1.1mm ●釘穴あり(50m:約1000カ所、150m:約3000カ所) ●日本製

50mm巾のすべり止めライン入

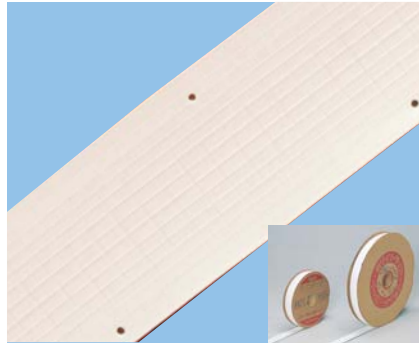

■ ラインテープSP (巻)

品番	価格	長さ	重量	送料
K-1959SP	¥13,860 (税別 ¥12,600)	50m	3.3kg	●
K-1959SPL	¥40,700 (税別 ¥37,000)	150m	10kg	3※

●材質=PVC ●サイズ=幅5cm×厚1.1mm ●釘穴あり(50m:約1000カ所、150m:約3000カ所) ●日本製

非塩ビ素材50mm巾 伸びにくい



■ ラインテープPE (巻)

品番	価格	長さ	重量	送料
K-1995	¥13,200 (税別 ¥12,000)	50m	2.5kg	●
K-1995L	¥39,050 (税別 ¥35,500)	150m	7.5kg	3※

●材質=ポリエチレン ●サイズ=幅5cm×厚1.4mm ●釘穴あり(50m:約1000カ所、150m:約3000カ所) ●日本製

50mm巾の廉価版



K-1956 ラインテープTP50

(巻) ¥9,350 (税別 ¥8,500) ●

●材質=ターポリン ●サイズ=厚0.52mm ●幅5cm×長50m ●釘穴なし ●重量=1.65kg ●日本製

トラック用15mm巾/20mm巾

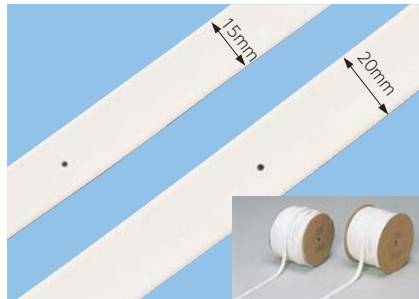

K-1957 ラインテープST15

(巻) ¥12,100 (税別 ¥11,000) ●

●材質=PVC ●サイズ=幅1.5cm×100m×厚2mm ●重量=2.5kg ●釘穴あり(約1000カ所) ●重量=3.7kg ●日本製

K-1958 ラインテープST20

(巻) ¥13,970 (税別 ¥12,700) ●

●材質=PVC ●サイズ=幅2cm×100m×厚2mm ●重量=3.5kg ●釘穴あり(約1000カ所) ●重量=4.1kg ●日本製

コート1面分使用量目安⇒テニス：約150m／バレーボール：約100m／バスケット・ハンドボール：約200m



専用クギがすごい！

クギ頭がとびださない安全仕様。

一般釘 専用クギ

■ ラインテープ専用クギ (箱)

品番	価格	入数	重量	送料
K-1963T	¥5,060 (税別 ¥4,600)	約 1000本	2.6kg	●
K-1963G	¥12,650 (税別 ¥11,500)	約 3000本	7.2kg	◎

●材質=スチール ●ホワイト焼付塗装 ●サイズ=径2.6mm×長60mm ●ラインテープ専用クギ頭形状 ●中国製



K-5162 ストップウォッチ 582

(個) ¥7,700 (税別 ¥7,000) ●

●材質=プラスチック ●サイズ=81×66×23mm ●重量=70g ●中国製

- ◆機能
- ・時計付
 - ・防滴タイプ
 - ・単純計時
 - ・積算計時
 - ・カウントダウンタイマー付
 - ・スプリットタイム計時(99ラップメモリー付)
 - ・ペースカウント機能付
 - ・電子音アラーム付
 - ・カレンダー表示付



K-5160 ストップウォッチ 855

(個) ¥3,300 (税別 ¥3,000) ●

●材質=枠：プラスチック ●サイズ=75×60×19mm ●重量=46g ●中国製

- ◆機能
- ・防雨タイプ
 - ・単純計時
 - ・積算計時
 - ・スプリットタイプ計時
 - ・1位、2位同時計時
 - ・1/1000秒計表示
 - ・9時間59分59秒まで連続計測可能

テニス
防風ネット

野球

バレーボール

サッカー
ハンドボール

バドミントン
バスケットボール
卓球/ゴルフ

得点板
審判台
ボールカゴ

体力測定

グラウンド
イベント
運動会

マット
体育館用品

水泳

別注ネット・ロープ
アウトドア

フットレニス
フットレニス



カラー指定
黄(YL)・白(WT)



■ラインロープ [300m巻]

品番	価格	ロープ太さ	送料
K-2290	¥9,680 (税別¥8,800)	3mmφ	●
K-2291	¥20,680 (税別¥18,800)	6mmφ	◎

●材質=ポリエチレン●サイズ=長300m●ポビン巻●日本製
カラーご指定 黄(YL)・白(WT)

■ラインロープ [300m巻] & クイ [110本] セット

品番	価格	ロープ太さ	送料
K-2211	¥14,850 (税別¥13,500)	3mmφ	●
K-2213	¥25,300 (税別¥23,000)	6mmφ	◎

●材質=ロープ:ポリエチレン、クイ:スチール(メッキ)●サイズ=ロープ長:300m、クイ:3mmφ×10cm●クイ110本●日本製
カラーご指定 黄(YL)・白(WT)

■ラインロープ [200m巻]

品番	価格	ロープ太さ	送料
K-2292	¥6,710 (税別¥6,100)	3mmφ	●
K-2293	¥9,900 (税別¥9,000)	4mmφ	●
K-2294	¥12,870 (税別¥11,700)	5mmφ	◎
K-2295	¥14,300 (税別¥13,000)	6mmφ	◎

●材質=ポリエチレン●サイズ=長200m●ポビン巻●日本製
カラーご指定 黄(YL)・白(WT)

■ラインロープ [200m巻] & クイ [70本] セット

品番	価格	ロープ太さ	送料
K-2210	¥10,450 (税別¥9,500)	3mmφ	●
K-3852	¥13,640 (税別¥12,400)	4mmφ	●
K-3513	¥16,830 (税別¥15,300)	5mmφ	◎
K-2212	¥18,150 (税別¥16,500)	6mmφ	◎

●材質=ロープ:ポリエチレン、クイ:スチール(メッキ)●サイズ=ロープ長:200m、クイ:3mmφ×10cm●クイ70本●日本製
カラーご指定 黄(YL)・白(WT)

●ラインロープ(ほぼ実寸)

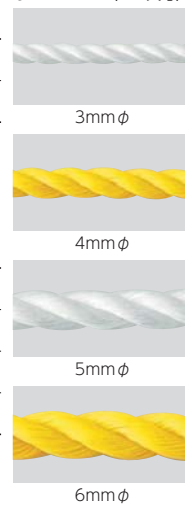

●3mmクイ

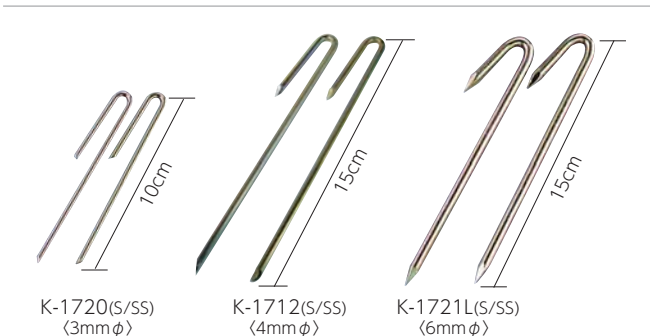

K-1720SS	ロープクイ3×50	(組) ¥2,640 (税別¥2,400)	●
K-1720S	ロープクイ3×100	(組) ¥5,280 (税別¥4,800)	●
●材質=スチール●サイズ=径3mm×長10cm●K-1720SS: 50本1組、K-1720S: 100本1組●日本製			
K-1712SS	ロープクイ4×50	(組) ¥3,190 (税別¥2,900)	●
K-1712S	ロープクイ4×100	(組) ¥6,380 (税別¥5,800)	●
●材質=スチール●サイズ=径4mm×長15cm●K-1712SS: 50本1組、K-1712S: 100本1組●日本製			
K-1721LSS	ロープクイ6×50	(組) ¥4,620 (税別¥4,200)	●
K-1721LS	ロープクイ6×100	(組) ¥9,240 (税別¥8,400)	●
●材質=スチール●サイズ=径6mm×長15cm●K-1721LSS: 50本1組、K-1721LS: 100本1組●日本製			



K-3511	ロープクイ7W×50	(組) ¥6,380 (税別¥5,800)	●
●材質=スチール●サイズ=径7mm×長15cm●ウェーブ加工●50本1組●日本製			
K-3521	ロープクイ8S×50	(組) ¥7,590 (税別¥6,900)	●
●材質=スチール●サイズ=径8mm×長15cm●50本1組●日本製			
K-1739	ロープクイ8×50	(組) ¥8,250 (税別¥7,500)	●
●材質=スチール●サイズ=径8mm×長23cm●50本1組●日本製			

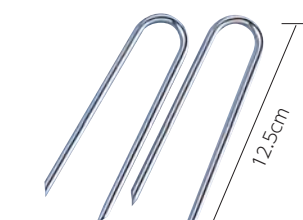

K-1721USS	ロープクイU5×50	(組) ¥6,050 (税別¥5,500)	●
●材質=スチール●サイズ=径5mm×長12.5cm●50本1組●日本製			



K-806S	ロープ巻取器6	(台) ¥20,900 (税別¥19,000)	#
●材質=本体:スチール、ポビン:樹脂、持ち手:木●サイズ=本体:幅34cm×高55cm×奥40cm、ポビン:外径35cm×幅16cm●直径5~6mmφ200mまで●日本製 ※在庫限り			

テニス
防風ネット

野球

バレーボール

サッカー
フットサル
ハンドボール

バドミントン
バスケットボール
卓球/ゴルフ

得点板
審判台
ボールカゴ

体力測定
体づくり

グラウンド
イベント
運動会

マット
体育館用品

水泳

別注ネット・ロープ
アウトドア

フットレス

打込時チューブが
立つので目立ちやすい

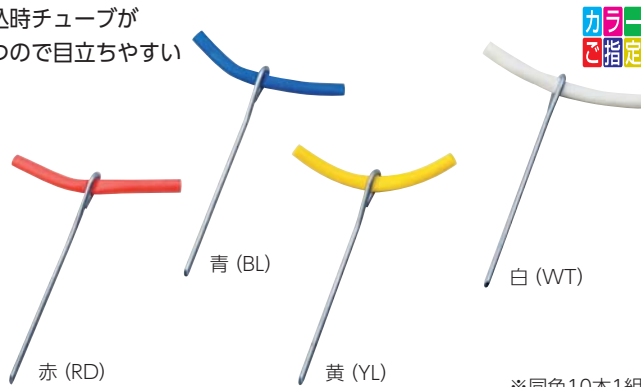

カラー
ご指定



使用例



チューブ6mm (実寸)



単色10本1組

K-3055 ポイントマーカー-TU (組) **¥2,200** (税別¥2,000)

●材質=ワイ: スチール、チューブ: PVC ●サイズ=チューブ: 6mm φ×長 10cm、ワイ: 4mm φ×長 15cm ●同色 10本 1組 ●重量=0.2kg ●日本製
カラーご指定 赤(RD)・青(BL)・黄(YL)・白(WT)

※同色10本1組

よく見える
2本出し



カラー
ご指定



使用例



ロープ4mm (実寸)



単色10本1組

K-3056 ポイントマーカー (組) **¥1,870** (税別¥1,700)

●材質=ワイ: スチール、ロープ: ポリエチレン ●サイズ=ロープ: 4mm φ×長 15cm、ワイ: 4mm φ×長 15cm ●同色 10本 1組 ●重量=0.1kg ●日本製
カラーご指定 赤(RD)・青(BL)・黄(YL)・緑(GN)・白(WT)

※同色10本1組

8mmφの
極太ロープ

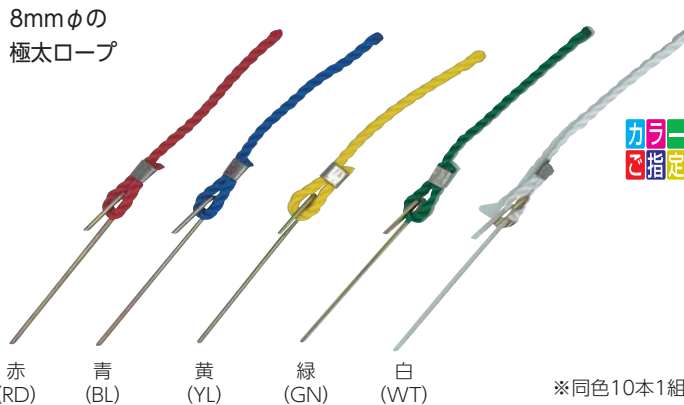

カラー
ご指定



使用例



ロープ8mm (実寸)



単色10本1組

K-2287 ポイントマーカー-DX (組) **¥2,860** (税別¥2,600)

●材質=ワイ: スチール、ロープ: ポリエチレン ●サイズ=ロープ: 8mm φ×長 20cm、ワイ: 4mm φ×長 15cm ●同色 10本 1組 ●重量=0.4kg ●日本製
カラーご指定 赤(RD)・青(BL)・黄(YL)・緑(GN)・白(WT)

※同色10本1組



20枚組 ホルダー付



青(BL)



白(WT)



黄(YL)

やわらかくて丈夫

・5枚1組 カラー
ご指定

K-3007 マーカープレート20 (組) **¥7,700** (税別¥7,000)

K-3006 マーカープレート5 (組) **¥1,980** (税別¥1,800)

●材質=TPR ●サイズ=直径 15cm×厚 2.5mm
●内容= K-3007: 青黄オレンジ白各 5枚合計 20枚 (収納ホルダー付)、K-3006: 単色 5枚 1組 ●重量=0.4kg (K-3007)、0.3kg (K-3006)
●台湾製 ※K-3006在庫限り



20枚組
K-2087



40枚組
K-2088



黄10枚1組
K-5397

カラー
ご指定

K-2087 コーナープレート 20 (組) **¥4,400** (税別¥4,000)

K-2088 コーナープレート 40 (組) **¥7,700** (税別¥7,000)

K-5397 コーナープレート黄 (組) **¥1,925** (税別¥1,750)

●材質=ポリエチレン ●サイズ=高5cm×底直径20cm
●内容= K-2087: 青白黄オレンジ4色×5枚 (キャリー付)
K-2088: 4色×10枚 (キャリー付)
K-5397: 黄10枚1組
●重量=1.2kg (K-2088)、0.7kg (K-2087)、0.3kg (K-5397)
●台湾製 ※K-5397在庫限り

テニス
防風ネット

野球

バレーボール

サッカー
フットサル
ハンドボール

バドミントン
バスケットボール
卓球/ゴルフ

得点板
審判台
ボールカゴ

体力測定
体づくり

グラウンド
イベント
運動会

マット
体育館用品

水泳

別注ネット・ロープ
アウトドア

フットレニング
フィットネス



- ・収納袋入り
- ・10枚1組



K-2214 マイプレート

〔組〕**¥1,650** (税別¥1,500)

- 材質=ポリエチレン
- サイズ=底径13cm×高6cm
- 重量=250g
- 10枚1組
- 収納袋付
- 日本製

カラーご指定 ピンク(PK)・黄(YL)・緑(GN)・オレンジ(OR)・青(BL)・黒(BK)・パールホワイト(WT)



K-1109 カラーポストソフト23 〔本〕**¥495** (税別¥450)

K-5043 カラーポストソフト23 5本セット 〔組〕**¥2,310** (税別¥2,100)

- 材質=ポリエチレン●サイズ=高23cm×底14cm角●重量=90g●台湾製
- カラーご指定 赤(RD)・黄(YL)・青(BL)



K-2083 マイプレート 21 〔組〕**¥3,740** (税別¥3,400)

- サイズ=高6cm×底直径13cm●材質=ポリエチレン●キャリア付●7色×3枚入
- 重量=0.8kg●日本製

K-2084 マイプレート 35 〔組〕**¥5,390** (税別¥4,900)

- サイズ=高6cm×底直径13cm●材質=ポリエチレン●キャリア付●7色×5枚入
- 重量=1.1kg●日本製

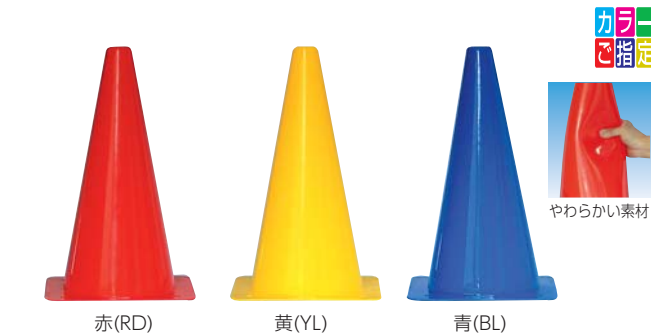

K-3121 カラーポストソフト30 〔本〕**¥770** (税別¥700)

K-5042 カラーポストソフト30 5本セット 〔組〕**¥3,630** (税別¥3,300)

- 材質=ポリエチレン●サイズ=高30cm×底18.5cm角●重量=150g●台湾製
- カラーご指定 赤(RD)・黄(YL)・青(BL)



K-2217 ソフトコーン30 〔本〕**¥2,530** (税別¥2,300)

K-5055 ソフトコーン30 5本セット 〔本〕**¥11,990** (税別¥10,900)

- 材質=PVC●サイズ=高30cm×底20cm角●重量=約0.6kg●台湾製●25mmφ縦穴付
- カラーご指定 赤(RD)・黄(YL)・青(BL)

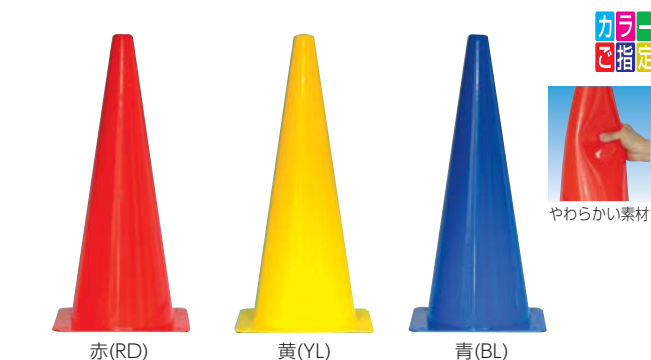

K-3122 カラーポストソフト45 〔本〕**¥1,540** (税別¥1,400)

K-5041 カラーポストソフト45 5本セット 〔組〕**¥7,260** (税別¥6,600)

- 材質=ポリエチレン●サイズ=高47cm×底21.5cm角●重量=330g●台湾製
- カラーご指定 赤(RD)・黄(YL)・青(BL)



K-2216 ソフトコーン45 〔本〕**¥2,970** (税別¥2,700)

K-5044 ソフトコーン45 5本セット 〔組〕**¥14,080** (税別¥12,800)

- 材質=PVC●サイズ=高46cm×底28cm角●重量=約1.1kg●台湾製●28mmφ縦穴付
- カラーご指定 赤(RD)・黄(YL)・青(BL)

テニス
防風ネット
野球
バレーボール
サッカー
フットサル
ハンドボール
バドミントン
バスケットボール
卓球/ゴルフ
得点板
審判台
ボールカゴ
体力測定
体づくり
グラウンド
イベント
運動会
マット
体育館用品
水泳
別注ネット・ロープ
アウトドア
フットレニング

軟質ポリエチレンを使用した破損しにくいカラーポストです。

カラー指定 赤:K-3229/他カラー:K-2311



赤:K-3229

黄:K-2311_YL

青:K-2311_BL

緑:K-2311_GN

白:K-2311_WT

ピンク:K-2311_PK

オレンジ:K-2311_OR



破損しにくい
軟質ポリエチレン
※完全に元の形状に
戻るわけではあり
ません。

K-3229 カラーポストソフト70赤

[本] ¥1,870 (税別¥1,700)

5☆

K-5056 カラーポストソフト70赤 5本セット

[組] ¥9,020 (税別¥8,200)

☆

●材質=軟質ポリエチレン ●サイズ=高70cm×底38cm角 ●カラー=赤 ●重量=1kg(本) ●日本製

K-2311 カラーポストソフト70

[本] ¥2,145 (税別¥1,950)

5☆

●材質=軟質ポリエチレン ●サイズ=高70cm×底38cm角 ●重量=1kg ●日本製
カラーご指定 黄(YL)・青(BL)・緑(GN)・白(WT)・ピンク(PK)・オレンジ(OR)

カラーポストソフト70のロープ穴付です。

カラー指定 赤:K-3237 他カラー:K-2312



20mmφ

赤:K-3237

黄:K-2312_YL

青:K-2312_BL

緑:K-2312_GN

白:K-2312_WT

K-3237 カラーポストソフト70H赤

[本] ¥2,200 (税別¥2,000)

5☆

K-5319 カラーポストソフト70H赤 5本セット

[組] ¥10,560 (税別¥9,600)

☆

●材質=軟質ポリエチレン ●サイズ=高70cm×底38cm角 ●ロープ穴付 ●穴径=約20mmφ ●カラー=赤 ●重量=1kg(本) ●日本製

K-2312 カラーポストソフト70H

[本] ¥2,310 (税別¥2,100)

5☆

●材質=軟質ポリエチレン ●サイズ=高70cm×底38cm角 ●ロープ穴付 ●穴径=約20mmφ ●重量=1kg ●日本製
カラーご指定 黄(YL)・青(BL)・緑(GN)・白(WT)



※使用例です
(カラーポストは付属しません。)

K-1729 ポストウェイト

[個] ¥1,210 (税別¥1,100)

10☆

●材質=ゴム ●サイズ=36cm角×(内径30cm)×厚25mm ●重量=2kg ●70cmコーン用 ●中国製



K-3419 蛍光リングバー

K-3419 蛍光リングバーBY [本] ¥2,530 (税別¥2,300) 10A

K-3420 蛍光リングバーBY5本セット [組] ¥11,550 (税別¥10,500) 2A



K-1786 リングバーWR

K-1786 リングバーWR [本] ¥2,530 (税別¥2,300) 10A

K-5038 リングバーWR 5本セット [組] ¥11,550 (税別¥10,500) 2A

●材質=バー:合成樹脂、リング:合成ゴム ●サイズ=径34mmφ×長200cm ●リング径約7.5cm ●カラー=K-3419:黄・黒(黄部分反射式)、K-1786:赤・白(赤部分反射式) ●重量=0.7kg ●日本製



K-3510 リングバーWY



K-3509 リングバーWB

K-3510 リングバーWY [本] ¥2,860 (税別¥2,600) 10A

K-3509 リングバーWB [本] ¥2,860 (税別¥2,600) 10A

●材質=バー:合成樹脂、リング:合成ゴム ●サイズ=径34mmφ×長200cm ●リング径約7.5cm ●カラー=K-3510:黄・白(黄部分反射式)、K-3509:青・白(青部分反射式) ●重量=0.7kg ●日本製

全長1.2m~2mに調節できます。



K-1788 伸縮リングバーBYA [本] ¥5,500 (税別¥5,000) 2#

●材質=バー:合成樹脂、リング:合成ゴム ●サイズ=径34mmφ×長120cm~200cm(無段階調整) ●リング径約7.5cm ●カラー=黄・黒(黄部分反射式) ●重量=0.7kg ●中国製



たくさんのせることができます
(カラーポストは使用例です)

K-3193

アルミカラーポストキャリア

[台] ¥20,900 (税別¥19,000) A

●材質=フレーム:アルミ、四隅:樹脂 ●サイズ=42cm×42cm×高14cm ●キャスター=75mmφ ●カラー=ポスト70cm高向 ●日本製



ロープ感覚のコーンバー



K-3287 リングロープバー

[本] ¥3,080 (税別¥2,800)

●材質=リング:合成ゴム、ロープ:ポリエチレン ●サイズ=全長2.5m ●重量=0.22kg

プラチェーンタイプのコーンバー



K-3508 リングチェーンバー

[本] ¥3,520 (税別¥3,200)

●材質=樹脂 ●サイズ=長2.5m ●重量=2kg

テニス
防風ネット

野球

バレーボール

サッカー
ハンドボール

バスケットボール
卓球/ゴルフ

得点板
審判台
ボールカゴ

体力測定

グラウンド
イベント
運動会

マット
体育館用品

水泳

別注ネット・ロープ
アウトドア

フットレニング
フィットネス



テニス
防風ネット

野球

バレーボール

サッカー
フットサル
ハンドボール

バドミントン
バスケットボール
卓球/ゴルフ

得点板
審判台
ボールカゴ

体力測定
体づくり

グラウンド
イベント
運動会

マット
体育館用品

水泳

別注ネット・ロープ
アウトドア

フットレーン
フットテニス



KG-210 多目的人工芝80U
[1mあたり] ¥24,750 (税別¥22,500) 別
●材質=芝:ナイロンモノフィラメント(カール)、裏面:SBRコーティング●幅182cm●全長20mまで●パイル長=8mm●用途=多目的広場・中庭・広場●出荷単位=1m

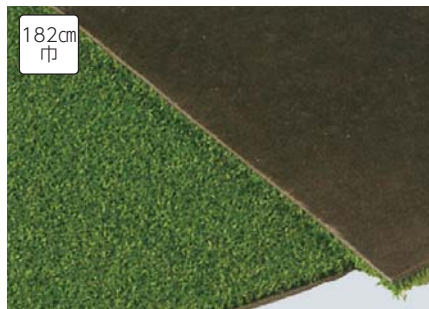

KG-226 スポーツ人工芝90U
[1mあたり] ¥40,700 (税別¥37,000) 別
●材質=芝:ナイロンモノフィラメント(クリンプ)裏面:PVCフォーム(2mm)●幅182cm●パイル長=6mm●全長10mまで●用途=多目的広場・パターゴルフ●出荷単位=1m



KG-224 人工芝透水55S
[1mあたり] ¥32,450 (税別¥29,500) 別
●材質=芝:ナイロンモノフィラメント(カール)、裏面:PVCドットフォーム(3mm厚)●幅182cm●全長15mまで●パイル長=8mm●用途=幼稚園・学校・中庭・広場・ベランダ●出荷単位=1m



K-5369 遮熱リアル人工芝[1巻10m]
[巻] ¥220,000 (税別¥200,000) 別
●材質=芝:特殊ポリエチレン樹脂、裏面:SBRラテックス●幅182cm×長10m●パイル長=30mm●用途=多目的広場・中庭・広場●日本製

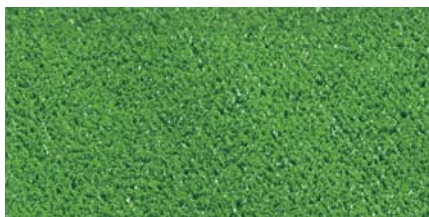

■人工芝470 [1mあたり]
品番 価格 幅 送料
K-5390 ¥7,700 (税別 ¥7,000) 91cm 別
K-5390W ¥15,400 (税別 ¥14,000) 182cm 別
●材質=芝:ポリプロピレン、裏面:SBRコーティング●パイル長=6mm●出荷単位=1m●最長20mまで●展示会、ベランダ向

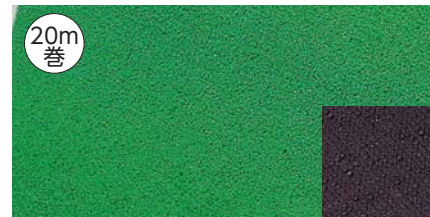

■人工芝200 [1巻20m]
品番 価格 幅 送料
K-5391 ¥35,200 (税別 ¥32,000) 91cm 4M9
K-5391W ¥68,530 (税別 ¥62,300) 182cm 2M9
●材質=芝:ポリプロピレン、裏面:SBRコーティング●サイズ=長20m●パイル長=6mm●展示会、ベランダ向

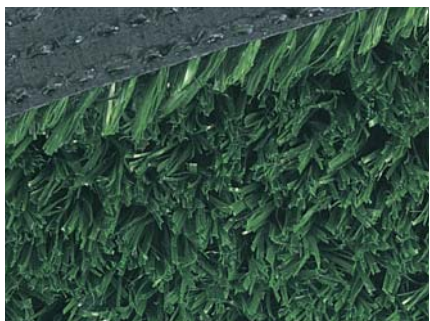

■砂入り用人工芝
KG-221 1.82m×10m
[巻] ¥121,000 (税別¥110,000) 別
KG-221A 1.82m×2m
[巻] ¥31,900 (税別¥29,000) C
●材質=芝:ポリプロピレン、裏面:ポリプロピレン●パイル長=19mm●用途 テニスコート



砂入り人工芝テニスコート専用の目の細かいさらさらした乾燥砂です。
K-1299 人工芝用乾燥砂
[袋] ¥3,630 (税別¥3,300) A
●重量:約25kg(1袋)●砂入人工芝1m²あたり約25～30kg必要です。●出荷単位=5袋以上 ※採取地により多少色が異なる場合があります。



比重が高く飛散しにくい。硬度が高く踏圧に強いグレードの高い砂です。
K-3830 人工芝用乾燥ルナサンド
[袋] ¥4,620 (税別¥4,200) A
●重量:約30kg(1袋)●砂入人工芝1m²あたり約25～30kg必要です。●出荷単位=5袋以上



KG-98 人工芝両面テープ
[巻] ¥6,600 (税別¥6,000) ●
●サイズ=幅50mm×長15m●1巻



適度なサイズにカットして人工芝設置時にご利用下さい。



■人工芝接着剤(ルビロン) [個]
品番 価格 サイズ 送料
KG-150 ¥17,600 (税別 ¥16,000) 5kg 缶 A
KG-151 ¥29,700 (税別 ¥27,000) 10kg 缶 A
KG-152 ¥41,800 (税別 ¥38,000) 16kg 缶 A

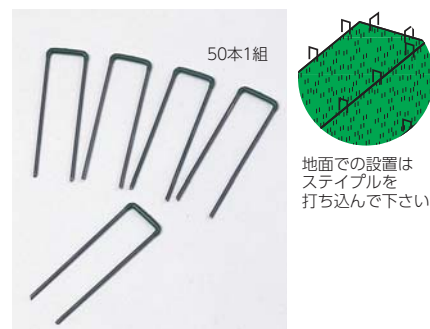

KG-78 人工芝ステイプル
[組] ¥11,550 (税別¥10,500) ●
●巾4cm×長15cm 上部樹脂加工●50本入

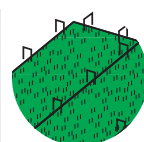

地面での設置はステイプルを打ち込んで下さい。



両サイドステップ台
3列用のみ

・スポーツの観戦・応援スタンド・各種イベント観覧に

■ アルミ観覧席〔台〕

品番	価格	仕様	重量	送料
K-3771	¥591,360 (税別¥537,600)	2列5連(20人)	63.7kg	別
K-3772	¥1,263,570 (税別¥1,148,700)	3列5連(30人)	120.1kg	別

●サイズ=幅4550×奥行1000×高725mm(K-3771)、幅5150×奥行1700×高1025mm(K-3772) ●K-3772のみ両サイドステップ台付●日本製

**アルミ観覧席
のこだわり**

座面・足場板の耐荷重は
1枚当たり約600kgと強く安心

アルミ足場板すべり止め付き
足場板にすべり止め加工を施しているため
濡れた状態でも安心してご使用いただけます

ストッパー
折りたたみ時に自動で
ロックされ、解除もワン
タッチできます

ゴム製シート付で
アルミ同士が接触した際の
嫌な金属音を防ぎます

工具不要で簡単な短時間で組立・収納が出来る！



両サイドステップ台
3列用のみ



■ ブロー付アルミ観覧席〔台〕

品番	価格	仕様	重量	送料
K-5225	¥1,025,860 (税別¥932,600)	2列5連	84.7kg	別
K-5226	¥1,915,320 (税別¥1,741,200)	3列5連	151.6kg	別

●材質=枠:アルミ、座面:ブロー成形 ●サイズ=幅4550×奥行1000×高770mm(K-5225)、幅5150×奥行1700×高1070mm(K-5226) ●K-5226のみ両サイドステップ台付●日本製

折りたたみ式で
収納時の約1/10と
非常にコンパクト



要組立
3人
2時間

K-3776 アルミ天板朝礼台B180

〔台〕¥300,300 (税別¥273,000)

●主材=50mm角スチール、アルミ天板 ●サイズ=幅1800×奥行1200×高800mm ●重量=96kg ●日本製

別



カンタン
組立

折りたたみ
できます

K-3098 アルミ朝礼台折りたたみM

〔台〕¥149,600 (税別¥136,000)

●材質=アルミ ●サイズ=幅 95.3cm × 高 40cm × 奥 90cm ●重量= 14.1kg ●折りたたみ可 (天板取り外し後) ●日本製

K-848 アルミ朝礼台折りたたみ

〔台〕¥191,400 (税別¥174,000)

●材質=アルミ ●サイズ=幅 95.3cm × 高 40cm × 奥 120cm ●重量= 17.3kg ●折りたたみ可 (天板取り外し後) ●日本製

別

テニス
防風ネット

野球

バレーボール

サッカー
ハンドボール

バドミントン
バスケットボール
卓球/ゴルフ

得点板
審判台
ボールカゴ

体力測定
体づくり

グラウンド
イベント
運動会

マット
体育館用品

水泳

別注ネット・ロープ
アウトドア

フットレーン
フットテニス

スチールよりも錆びにくく安定感抜群のステンレス脚と、軽やかなアルミ座面。
屋外でも長く使える安心設計。

カンタン組立



- コンパクトに重ねることができます。
- 重ねる時、天板で手をはさまない仕様です。

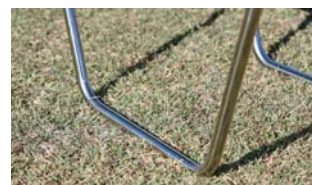

• 耐久性にすぐれたステンレス脚です。

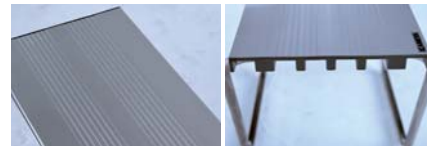

• 軽くて丈夫な特殊形状アルミ座面です。

K-3804 アルミステン重ねるベンチ
〔台〕**¥59,400** (税別¥54,000) 21

- 材質=座面:アルミ、脚部:ステンレス
- サイズ=幅180cm×高36.5cm×奥37cm
- 重量=7.6kg●日本製



要組立
2人
1時間

K-2024 アルミベンチNE背付
〔台〕**¥95,150** (税別¥86,500) A

- 材質=アルミ●サイズ=幅1800mm×奥430mm×高403/674mm●重量=11.8kg(背付)
- 日本製



要組立
2人
1時間

K-2025 アルミベンチNE背無
〔台〕**¥67,100** (税別¥61,000) A

- 材質=アルミ●サイズ=幅1800mm×奥325mm×高403mm●重量=7.5kg(背無)
- 日本製



要組立
2人
1時間

K-2150 アルミベンチ背付NSC-1500
〔台〕**¥60,500** (税別¥55,000) 別

- 材質=アルミ●サイズ=幅1500mm×奥500mm×高400/730mm●重量=10.1kg●中国製



要組立
2人
1時間

K-2151 アルミベンチ背無NSCF-1500
〔台〕**¥41,800** (税別¥38,000) 別

- 材質=アルミ●サイズ=幅1500mm×奥350mm×高400mm●重量=6.1kg●中国製



カンタン組立
カラー指定



■ホームベンチスチール〔台〕

品番	価格	幅サイズ	重量	送料
K-2187S	¥27,720 (税別¥25,200)	1206mm	8.7Kg	3M9
K-2187M	¥40,700 (税別¥37,000)	1503mm	11.7Kg	2M9
K-2187L	¥44,220 (税別¥40,200)	1801mm	13.2Kg	2M9

- 材質=脚:スチール角パイプ、座面:ポリプロピレン(再生樹脂) ●サイズ=奥400mm×高365mm ●日本製 **カラー指定** 青(BL)・黄(YL)・白(WT)



カンタン組立
カラー指定

■ホームベンチステンレス〔台〕

品番	価格	幅サイズ	重量	送料
K-2188S	¥43,670 (税別¥39,700)	1206mm	7.8Kg	3M9
K-2188M	¥60,280 (税別¥54,800)	1503mm	10.4Kg	2M9
K-2188L	¥63,800 (税別¥58,000)	1801mm	11.5Kg	2M9

- 材質=脚:ステンレス角パイプ、座面:ポリプロピレン(再生樹脂) ●サイズ=幅400mm×高365mm ●日本製 **カラー指定** 青(BL)・黄(YL)・白(WT)

テニス
防風ネット

野球

バレーボール

サッカー
フットサル
ハンドボール

バドミントン
バスケットボール
卓球/ゴルフ

得点板
審判台
ボールカゴ

体力測定
体づくり

グラウンド
イベント
運動会

マット
体育館用品

水泳

別注ネット・ロープ
アウトドア

フットレーン
フットテニス



■ホームベンチ折りたたみ(台)

品番	価格	幅サイズ	重量	送料
K-3473	¥28,270 (税別¥25,700)	1258mm	9.2Kg	3M9
K-3474	¥39,270 (税別¥35,700)	1503mm	10.5Kg	2M9

●材質=脚:スチール、座面:ポリプロピレン(再生樹脂) ●サイズ=奥 400mm×高 365mm ●折りたたみ式●日本製



■コートベンチ折りたたみコートベンチ背無180

(台) ¥38,390 (税別¥34,900) 2M9

●材質=脚:スチールパイプ粉体塗装、座面:硬質塩化ビニール ●サイズ=幅 1803mm×奥 477mm×高 370mm ●重量= 11.6kg ●折りたたみ式●日本製



■コートベンチPE背付(台)

品番	価格	幅サイズ	重量	送料
K-2015M	¥73,700 (税別¥67,000)	1505mm	14Kg	D
K-2015L	¥78,100 (税別¥71,000)	1805mm	17Kg	D

●材質=脚:角鋼管・合成樹脂焼付塗装、座面:高密度ポリエチレン・ブロー形成品 ●サイズ=奥 480mm×高 700mm ●日本製



■コートベンチPE背無(台)

品番	価格	幅サイズ	重量	送料
K-2016M	¥57,200 (税別¥52,000)	1505mm	11Kg	D
K-2016L	¥61,600 (税別¥56,000)	1805mm	13Kg	D

●材質=脚:角鋼管・合成樹脂焼付塗装、座面:高密度ポリエチレン・ブロー形成品 ●サイズ=奥 370mm×高 400mm ●日本製



■コマーシャルベンチ(台)

品番	価格	幅サイズ	重量	送料
K-5329M	¥62,480 (税別¥56,800)	1505mm	15.3Kg	2M9
K-5329L	¥68,640 (税別¥62,400)	1805mm	17.4Kg	2M9

●材質=脚:スチール、座面:塩化ビニール ●サイズ=奥 516mm×高 740mm ●背板縦:230mm ●日本製



■K-5318 レスキューボートベンチ(台) ¥63,800 (税別¥58,000) ㊦

●材質=脚:スチール、座面:ポリエチレン、ベルト:ナイロン、バックル:POM樹脂 ●ベンチ時サイズ=幅 1780mm×奥 460mm×高 380mm ●担架時サイズ=幅 1780mm×奥 430mm×高さ 81mm ●重量=ベンチ時 22.5kg、担架時 7.5kg ●耐荷重=約 100kg ●日本製 **カラゴ指定** オレンジ (OR)・青 (BL)



■木製ベンチ背付(台)

品番	価格	幅サイズ	重量	送料
K-2026M	¥124,300 (税別¥113,000)	1550mm	30Kg	㊦
K-2026L	¥128,700 (税別¥117,000)	1850mm	33Kg	㊦

●材質=脚:アルミ鋳造、座面:天然木(クリアー塗装) ●サイズ=奥 600mm×高 400/720mm ●日本製

■木製ベンチ背無(台)

品番	価格	幅サイズ	重量	送料
K-2027M	¥114,400 (税別¥104,000)	1550mm	24Kg	㊦
K-2027L	¥117,700 (税別¥107,000)	1850mm	26Kg	㊦

●材質=脚:アルミ鋳造、座面:天然木(クリアー塗装) ●サイズ=奥 600mm×高 400mm ●日本製

テニス
防風ネット

野球

バレーボール

サッカー
フットサル
ハンドボール

バドミントン
バスケットボール
卓球/ゴルフ

得点板
審判台
ボールカゴ

体力測定
体づくり

グラウンド
イベント
運動会

マット
体育館用品

水泳

別注ネット
アウトドア

フットレーニング
フィットネス

テニス
防風ネット

野球

バレーボール

サッカー
フットサル
ハンドボール

バドミントン
バスケットボール
卓球/ゴルフ

得点板
審判台
ボールカゴ

体力測定
体づくり

グラウンド
イベント

マット
体育館用品

水泳

別注ネット・ロープ
アウトドア

フットレニング
フィットネス



シルバー&白
ストライプ
天幕です。
天幕コーナー
持ち手付



横幕は別途
お問い合わせ
ください。



タレ裏面ファスナー付で
案内表示可能 (別途見積)

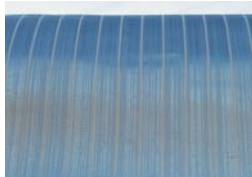

アルミニウム糸入りで
遮熱&断熱効果に
すぐれた天幕です。



エアベンチレーター
(空気抜き)付で
風&熱気を排出
します。

テント天幕生地で最高ランクの遮熱効果をもったワンタッチテント!

遮熱性: 区分表記S65+(レフランプ法)を獲得しており夏の日射対策に最適です。

■熱中症対策テント (台)

柱材: スチール28mm		柱材: アルミ35mm		規格	サイズ(奥行×間口×軒高×全高)	支柱数	重量	送料
品番	価格	品番	価格					
K-5370	¥183,700 (税別¥167,000)	K-5375	¥204,270 (税別¥185,700)	2424サイズ	240cm×240cm×178~214cm×260~296cm	4本	19.4kg/21.3kg	別
K-5371	¥240,680 (税別¥218,800)	K-5376	¥276,980 (税別¥251,800)	2436サイズ	240cm×360cm×178~214cm×260~296cm	4本	26.7kg/28kg	別
K-5372	¥214,940 (税別¥195,400)	K-5377	¥245,190 (税別¥222,900)	3030サイズ	300cm×300cm×208~243cm×306~341cm	4本	24.6kg/25.9kg	別
K-5373	¥273,900 (税別¥249,000)	K-5378	¥313,830 (税別¥285,300)	3045サイズ	300cm×450cm×208~243cm×306~341cm	4本	32.3kg/34.7kg	別
K-5374	¥368,060 (税別¥334,600)	K-5379	¥423,720 (税別¥385,200)	3060サイズ	300cm×600cm×208~243cm×306~341cm	6本	43.5kg/47.5kg	別

●材質=柱材:スチール28mm又はアルミ35mm。天幕:アルミニウム原糸×ポリエステル600d・防水・防炎・UVカット加工品 ●高さ5段階調節 ●付属品=ペグ・ロープ・収納カバー ●天幕カラー=表シルバー/裏面ベージュ ●フレーム:中国製、天幕:韓国製



- ・測定値循環表示 (WBGT/周囲温度/湿度) で暑熱環境が一目瞭然!! (JIS規格 JIS B7922:2023 CLASS1.5準拠)
- ・設置式でありながら75φ黒球採用でコンパクト
- ・高輝度LED表示で直射日光下・夜間でも視認性にすぐれます



K-5367 ポータブル型暑さ指数測定器 (台) ¥316,800 (税別¥288,000) 別

- サイズ=脚部最大直径約105cm
- 使用高=1.2m~1.5m(無段階調節)
- 黒球=φ75mm銅製
- 測定範囲=WBGT: 0~60℃
周囲温度: -19.9~80.0℃
相対湿度: 10~90.0%RH
黒球温度: 0~80.0℃ (φ150換算)
- 表示=表示仕様: 高輝度ドット赤LED文字高さ60mm
表示内容: WBGT、周囲温度、相対湿度 (循環表示または固定表示)
- 電源=100V(電源ケーブル4.8m付)
- 重量=約7.5kg
- 適合規格=JISB7922:2023CLASS1.5準拠

暑さ指数(WBGT): 熱中症予防のための指標

暑い、寒い、からだの条件(代謝、着衣、体格ほか)と環境条件(気温、気流、湿度、物体表面温度(輻射熱)の組み合わせ)で決まります。わが国の夏のように高温多湿で蒸し暑い状態では、気温だけでは暑さは評価できません。湿度や気流、太陽光の照り返しや輻射熱も関係します。そこで、気温と湿度、輻射熱に関する値を組み合わせて計算する指標があります。

特に高温環境の指標として労働や運動時の熱中症の予防措置に用いられている指標が暑さ指数(WBGT: Wet-bulb Globe Temperature: 湿球黒球温度)です。

これは乾球温度、湿球温度および黒球温度により次の式で算出されます。

$WBGT = 0.7NWB + 0.2GT + 0.1NDB$ 屋外で日射のある場合

$WBGT = 0.7NWB + 0.3GT$ 屋内または屋外で日射のない場合

ここで、NWB(natural wet bulb temperature)は輻射熱を防ぎ自然気流に暴露された湿球温度、GT(globe temperature)は黒球温度(6インチ黒球温度計)、NDB(natural dry bulb temperature)は自然気流に暴露された乾球温度です。

なお、天気予報で使われている温度は一定の気流の下、日陰で測定されていますので、注意してください。

近赤外線を反射する遮熱機能により
地表温度の上昇を抑えます。



K-5369 遮熱リアル人工芝

(巻) ¥220,000 (税別¥200,000) 別

- 材質=芝: 特殊ポリエチレン樹脂 裏面: ラテックス
- 幅 182cm × 長 10m ●パイル長= 30mm
- 用途=多目的広場・中庭 ●日本製

お求めやすいスタンダードな集会用テント



中折れフレーム



別注横幕取付可



受注生産でカラー天幕も作れます

集会用テントST (台)

品番	価格	規格	サイズ(奥行×間口×全高×軒高)	支柱数	重量	送料
K-3288	¥108,900 (税別¥99,000)	1.5間×2間	267cm×355cm×279cm×198cm	4本	50kg	[B]
K-3289	¥174,900 (税別¥159,000)	2間×3間	355cm×532cm×305cm×198cm	6本	84kg	[Mf]
K-3290	¥214,500 (税別¥195,000)	2間×4間	355cm×706cm×305cm×198cm	6本	90kg	[Mf]

●材質=天幕:ポリエステルターポリン、柱材:スチール31.8mmφ(メッキ加工) ●フレーム中折れ式 ●中国製 ※文字入は別途お見積もりとなります



- ・従来からの集会用テントと同じ切妻形状のワンタッチテント
- ・2間×3間集会用テントにある中間柱がないので使い勝手に優れます。
- ・アルミ57mm柱材で軽くて頑丈
- ・圧倒的にカンタン! 大人2人で60秒ワンタッチ設営



空気や熱気をのがすエアダクト付

K-3325 CAアルミ集会用テント2間×3間ワンタッチ

(台) ¥455,400 (税別¥414,000)



●材質=柱材:アルミ57mm六角型、天幕:ポリエステル防水・防炎・UVカット ●サイズ=奥行360cm×間口540cm×全高350~380cm×軒高245~275cm ●高さ3段階調整 ●収納サイズ=32cm×44cm×190cm ●重量=58kg ●支柱4本タイプ ●カラー=白 ●SG基準品 ●フレーム:中国製、天幕:韓国製



- ・2間×3間テントもワンタッチ収納
- ・間に柱のない4本柱仕様



K-3326 CAアルミワンタッチテント2間×3間 (台) ¥430,100 (税別¥391,000) [別]

●材質=柱材:アルミ57mm六角型、天幕:ポリエステル250d防水・防炎・UVカット ●サイズ=奥行360cm×間口540cm×全高350~380cm×軒高245~275cm ●収納サイズ=31cm×43cm×190cm ●重量=54.6kg (K-3326) ●支柱4本 ●カラー=白 ●SG基準品 ●フレーム:中国製、天幕:韓国製



K-5037 CAアルミワンタッチテント2間×4間ST

(台) ¥423,500 (税別¥385,000)



●材質=柱材:アルミ38mm、天幕:ポリエステル500d(K-5037)防水・防炎・UVカット ●サイズ=奥行360cm×間口720cm×全高346~382cm×軒高236~272cm ●収納サイズ=26cm×47cm×188cm ●重量=63.6kg ●カラー=白 ●SG基準品 ●フレーム:中国製、天幕:韓国製

テニス
防風ネット

野球

バレーボール

サッカー
ハンドボール

バドミントン
バスケットボール
ゴルフ

得点板
審判台
ボールカゴ

体力測定
体づくり

グラウンド
イベント
運動会

マット
体育館用品

水泳

別注ネット・ロープ
アウトドア

フットレニング
フィットネス

天幕カラーお選びいただけます 青(BL) 赤(RD) 黄(YL) 緑(GN) 白(WT) (天幕250デニールは 青(BL) 白(WT) のみ)

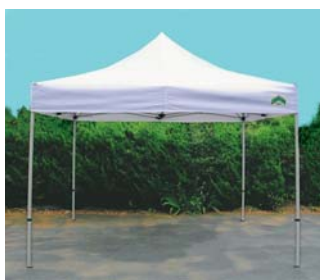

3030サイズ



3045サイズ



3060サイズ

■CAワンタッチテント スチール28mmMG [台]

品番	価格	規格	サイズ(奥行×間口×軒高×全高)	支柱数	重量	送料
K-3849	¥114,950 (税別¥104,500)	3030サイズ	300cm×300cm×208~243cm×306~341cm	4本	22kg	S
K-3850	¥146,410 (税別¥133,100)	3045サイズ	300cm×450cm×208~243cm×306~341cm	4本	28.4kg	S
K-3851	¥185,130 (税別¥168,300)	3060サイズ	300cm×600cm×208~243cm×306~341cm	6本	39kg	S

●材質=柱材:スチール28mm、天幕:ポリエステル250デニール 防水・防炎・UVカット加工品 ●高さ5段階調節 ●付属品=ペグ・ロープ・収納カバー ●フレーム:中国製、天幕:韓国製
 カラー指定 青(BL)・白(WT)



■CAワンタッチテント アルミ35mmSA [台]

天幕500デニール		天幕250デニール		規格	サイズ(奥行×間口×軒高×全高)	支柱数	重量	送料
品番	価格	品番	価格					
K-5127	¥129,470 (税別¥117,700)	K-5127S	¥117,370 (税別¥106,700)	2424サイズ	240cm×240cm×178~214cm×260~296cm	4本	19.1/18.3kg	R
K-5128	¥177,870 (税別¥161,700)	K-5128S	¥154,880 (税別¥140,800)	2436サイズ	240cm×360cm×178~214cm×260~296cm	4本	25.6/24.2kg	R
K-5129	¥162,140 (税別¥147,400)	K-5129S	¥145,200 (税別¥132,000)	3030サイズ	300cm×300cm×208~243cm×306~341cm	4本	24/21.7kg	S
K-5130	¥209,330 (税別¥190,300)	K-5130S	¥186,340 (税別¥169,400)	3045サイズ	300cm×450cm×208~243cm×306~341cm	4本	30.6/28.6kg	S
K-5131	¥274,670 (税別¥249,700)	K-5131S	¥240,790 (税別¥218,900)	3060サイズ	300cm×600cm×208~243cm×306~341cm	6本	45/43kg	S

●材質=柱材:アルミ35mm、天幕:ポリエステル防水・防炎・UVカット加工品 ●高さ5段階調節 ●付属品=ペグ・ロープ・収納カバー ●SG基準品 ●フレーム:中国製、天幕:韓国製
 カラー指定 天幕500デニール:青(BL)・白(WT)・赤(RD)・黄(YL)・緑(GN)/天幕250デニール:青(BL)・白(WT)



SGマーク
K-2345/K-2345S
のぞく

■CAワンタッチテント スチール38mmDX [台]

天幕500デニール		天幕250デニール		規格	サイズ(奥行×間口×軒高×全高)	支柱数	重量	送料
品番	価格	品番	価格					
K-2342	¥121,000 (税別¥110,000)	K-2342S	¥108,900 (税別¥99,000)	2424サイズ	240cm×240cm×178~214cm×260~296cm	4本	29.1/28.3kg	R
K-2343	¥175,450 (税別¥159,500)	K-2343S	¥152,460 (税別¥138,600)	2436サイズ	240cm×360cm×178~214cm×260~296cm	4本	41.9/36.5kg	R
K-2344	¥168,190 (税別¥152,900)	K-2344S	¥151,250 (税別¥137,500)	3030サイズ	300cm×300cm×208~243cm×306~341cm	4本	35.4/34.1kg	S
K-2345	¥204,490 (税別¥185,900)	K-2345S	¥181,500 (税別¥165,000)	3045サイズ	300cm×450cm×208~243cm×306~341cm	4本	45.4/43.4kg	S
K-2346	¥258,940 (税別¥235,400)	K-2346S	¥225,060 (税別¥204,600)	3060サイズ	300cm×600cm×208~243cm×306~341cm	6本	63.5/61.3kg	S

●材質=柱材:スチール38mm、天幕:ポリエステル防水・防炎・UVカット加工品 ●高さ5段階調節 ●付属品=ペグ・ロープ・収納カバー ●SG基準品(K-2345/K-2345Sのぞく) ●フレーム:中国製、天幕:韓国製
 カラー指定 天幕500デニール:青(BL)・白(WT)・赤(RD)・黄(YL)・緑(GN)/天幕250デニール:青(BL)・白(WT)

⚠ テントの文字入れ、マークプリントについてのご注意

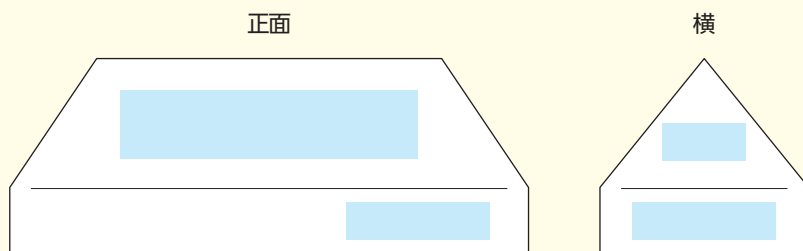

校章等のマークプリントの場合はアウトライン加工済のイラストレーターでのaiデータが必要となります。

字体は角ゴシック・丸ゴシック・楷書体となります。お見積りの際は必ず文字内容・サイズ・プリント位置をご指示下さい。字体によって(特殊字体など)は対応出来ない場合がございます。

テニス
防風ネット

野球

バレーボール

サッカー
フットサル
ハンドボール

バドミントン
バスケットボール
卓球/ゴルフ

得点板
審判台
ボールカゴ

体力測定
体づくり

グラウンド
イベント
運動会

マット
体育館用品

水泳

別注ネット・ロープ
アウトドア

フットレーン
フィットネス

大人2人で
ワンタッチ！
3m×6mは4名必要です。



天幕を付けた
まま収納OK



K-5172 EZワンタッチテントDMJ29-24

〔台〕価格**¥38,720** (税別¥35,200) ☆

●材質=柱材：スチール 25×25mm、天幕：ポリエステル 190d はっ水・難燃・UV加工 ●サイズ=奥行 290cm×間口 290cm×全高 260・270cm×軒高 186・196cm 【高さ 2 段階調節】 ●収納サイズ=20cm×23cm×130cm ●カラー=青 ●重量=12.6kg ●付属品=ペグ・キャリーバッグ ●中国製



K-5173 EZワンタッチテントDMJ35-24

〔台〕**¥48,400** (税別¥44,000) ☆

●材質=柱材：スチール 25×25mm、天幕：ポリエステル 190d はっ水・難燃・UV加工 ●サイズ=奥行 350cm×間口 350cm×全高 275・285cm×軒高 192・202cm 【高さ 2 段階調節】 ●収納サイズ=21cm×23cm×145cm ●カラー=青 ●重量=15.7kg ●付属品=ペグ・キャリーバッグ ●中国製



青(BL)
白(WT)
カラーご指定

K-5330 ワンタッチテントJ2727

〔台〕**¥72,600** (税別¥66,000) G

●材質=主柱：スチール 28mm、天幕：ポリエステル 250d 撥水加工 ●サイズ=奥行 270cm×間口 270cm×全高 238～270cm×軒高 170～202cm 【高さ 5 段階調節】 ●収納サイズ=18cm×18cm×154cm ●カラー=白 ●重量=19kg ●付属品=ペグ・ローラーキャリー BAG ●中国製
カラーご指定 青(BL)・白(WT)



青(BL)
白(WT)
カラーご指定

K-3060 EZワンタッチテントDR30-17

〔台〕**¥88,000** (税別¥80,000) G

●材質=主柱：スチール 28mm、天幕：ポリエステル 250d 防水・UV加工 ●サイズ=奥行 300cm×間口 300cm×全高 315～345cm×軒高 178～208cm 【高さ 5 段階調節】 ●収納サイズ=23cm×28cm×158cm ●重量=24.5kg ●付属品=ペグ・ローラーキャリーバッグ ●中国製
カラーご指定 青(BL)・白(WT)



青(BL)
赤(RD)
白(WT)
カラーご指定

K-3061 EZワンタッチテントDR37-17

〔台〕**¥134,200** (税別¥122,000) G

●材質=主柱：スチール 32mm、天幕：ポリエステル 500d 防水・防炎・UV加工 ●サイズ=奥行 250cm×間口 370cm×全高 285・293cm×軒高 171・179cm 【高さ 2 段階調節】 ●収納サイズ=28cm×34cm×131cm ●重量=32kg ●付属品=ペグ・収納カバー ●中国製
カラーご指定 赤(RD)・青(BL)・白(WT)



青(BL)
赤(RD)
緑(GN)
白(WT)
カラーご指定

■EZワンタッチテントDX30-17 〔台〕

品番	価格	柱材	送料
K-3062	¥161,700 (税別¥147,000)	スチール	G
K-3063	¥192,500 (税別¥175,000)	アルミ	G

●材質=主柱：32mm、天幕：ポリエステル 500d 防水・防炎・UV加工 ●サイズ=奥行 300cm×間口 300cm×全高 314～346cm×軒高 180～212cm 【高さ 5 段階調節】 ●収納サイズ=29cm×29cm×159cm ●重量=30kg(K-3062)23kg(K-3063) ●付属品=ペグ・キャリーバッグ (K-3063のみ)・収納カバー (K-3062のみ) ●中国製
カラーご指定 赤(RD)・青(BL)・緑(GN)・白(WT)



青(BL)
赤(RD)
緑(GN)
白(WT)
カラーご指定

■EZワンタッチテントDX45-17 〔台〕

品番	価格	柱材	送料
K-3064	¥193,600 (税別¥176,000)	スチール	N
K-3065	¥231,000 (税別¥210,000)	アルミ	N

●材質=主柱：32mm、天幕：ポリエステル 500d 防水・防炎・UV加工 ●サイズ=奥行 300cm×間口 450cm×全高 314～346cm×軒高 180～212cm 【高さ 5 段階調節】 ●収納サイズ=29cm×34cm×159cm ●重量=39kg(K-3064)30kg(K-3065) ●付属品=ペグ・収納カバー ●中国製
カラーご指定 赤(RD)・青(BL)・緑(GN)・白(WT)



青(BL)
赤(RD)
緑(GN)
白(WT)
カラーご指定
カンタン組立

■EZワンタッチテントDX60-17 〔台〕

品番	価格	柱材	送料
K-3066	¥232,100 (税別¥211,000)	スチール	N
K-3067	¥292,600 (税別¥266,000)	アルミ	N

●材質=主柱：32mm、天幕：ポリエステル 500d 防水・防炎・UV加工 ●サイズ=奥行 300cm×間口 600cm×全高 314～346cm×軒高 180～212cm 【高さ 5 段階調節】 ●収納サイズ=29cm×43cm×159cm ●重量=53kg(K-3066)40kg(K-3067) ●付属品=ペグ・収納カバー ※要フレーム接続<初回のみ> ●中国製
カラーご指定 赤(RD)・青(BL)・緑(GN)・白(WT)

天幕への文字ならびにマーク入は別途お見積りになります。必ずお問い合わせ下さい。

テニス
防風ネット

野球

バレーボール

サッカー
フットサル
ハンドボール

バドミントン
バスケットボール
卓球/ゴルフ

得点板
審判台
ボールカゴ

体力測定
体づくり

グラウンド
イベント
運動会

マット
体育館用品

水泳

別注ネット・ロープ
アウトドア

フットレニング
フィットネス

テニス
防風ネット

野球

バレーボール

サッカー
フットサル
ハンドボール

バドミントン
バスケットボール
卓球/ゴルフ

得点板
審判台
ボールカゴ

体力測定
体づくり

グラウンド
イベント
運動会

マット
体育館用品

水泳

別注ネット・ロープ
アウトドア

フットレーニング
フィットネス

〈重ねて使用できます〉



K-2169 テントウェイト20BK

〔個〕**¥15,400** (税別¥14,000) ☆

●材質=スチール ●サイズ=径25cmφ×高9cm ●重量=約20kg ●表面塗装タイプ ●重ね置き可 (K-3294/K-2179/K-2195のみ) ●中国製

〈重ねて使用できます〉



耐久性にすぐれたメッキタイプ

K-2179 テントウェイト20

〔個〕**¥18,480** (税別¥16,800) ☆

●材質=スチール ●サイズ=径25cmφ×高9cm ●重量=約20kg ●表面メッキタイプ ●重ね置き可 (K-3294/K-2169/K-2195のみ) ●中国製

K-3294 テントウェイト10R

〔個〕**¥9,790** (税別¥8,900) ☆

●材質=スチール ●サイズ=径25cmφ×高5cm ●重量=約10kg ●表面メッキタイプ ●重ね置き可 (K-2169/K-2179/K-2195のみ) ●中国製

ワンタッチテントに最適

〈重ねて使用できます〉



耐久性にすぐれた
メッキタイプ

K-2168 テントウェイト10

〔個〕**¥11,000** (税別¥10,000) ☆

●材質=スチール ●サイズ=幅23.5cm×高4.5cm×奥23.5cm ●重量=約10kg ●表面メッキタイプ ●重ね置き可 (K-2168のみ) ●中国製

〈重ねて使用できます〉



耐久性にすぐれた
メッキタイプ

K-2195 テントウェイト30

〔個〕**¥27,500** (税別¥25,000) @

●材質=スチール ●サイズ=径25.5cmφ×高12cm ●重量=約30kg ●表面メッキタイプ ●重ね置き可 (K-3294/K-2169/K-2179のみ) ●中国製

ラバーコーティング仕様でサビの心配がありません。

屋内仕様にも最適です。

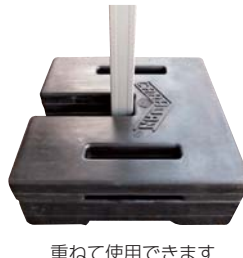
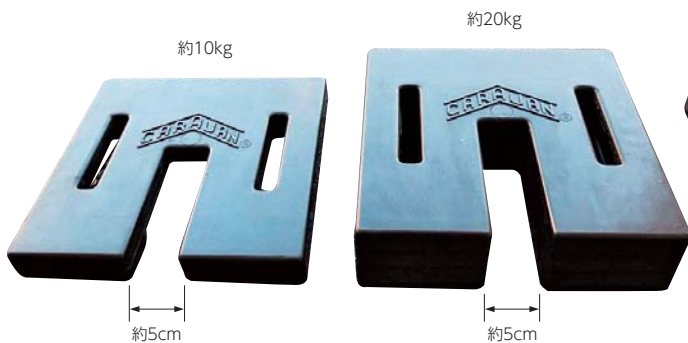

重ねて使用できます

■テントウェイトラバーコーティング 〔個〕

品番	価格	重量	送料
K-5383	¥14,300 (税別¥13,000)	10kg	[2F]
K-5384	¥23,100 (税別¥21,000)	20kg	[F]

●材質=スチール (ラバーコーティング) ●サイズ=幅29cm×長29cm×厚4cm(K-5383)/6.5cm(K-5384) ●重量=約10kg(K-5383)/約20kg(K-5384) ●重ね置き可 (K-5383/K-5384のみ) ●中国製



使用例

K-5232 かんたんウェイト4W3

〔組〕**¥14,080** (税別¥12,800) @

K-5233 かんたんウェイト6W3

〔組〕**¥21,120** (税別¥19,200) @

●材質=ポリ塩化ビニール ●水専用 (1個あたり10kgまで) ●サイズ満水時20cm×20cm×35cm (個) 収納時: 30cm×33cm×3.5cm ●適合支柱径: 直径約5cm ●K-5232は4個組・K-5233は6個組 ●寒冷地では使用できません ●中国製



K-3099 [10本1組]



K-2377 [5本1組]

K-3099 クイ30×10

〔組〕**¥3,300** (税別¥3,000) □

●サイズ=径8mmφ×30cm長 ●スチール製 ●10本1組 ●重量=1.3kg ●中国製

K-2377 クイ50×5

〔本〕**¥7,150** (税別¥6,500) [2#]

●サイズ=径13mmφ×50cm長 ●スチール製 ●5本1組 ●重量=9kg ●中国製

☂ マークのメガホンなら雨や風などの悪天候時でもOK



6.0W

☂ IP65

単×6

■拡声器TR2 (台)

品番	価格	追加機能	送料
K-5064	¥18,700 (税別¥17,000)	—	@
K-5025	¥23,100 (税別¥21,000)	ホイッスル音	@
K-5026	¥23,100 (税別¥21,000)	サイレン音	@

●サイズ=口径155×全長250mm●重量=約630g●電池持続時間=約10時間●通達距離約250m●電池別



15W

☂ IP54

単×6

■拡声器TR3 (台)

品番	価格	追加機能	送料
K-5027	¥29,700 (税別¥27,000)	—	@
K-5028	¥34,650 (税別¥31,500)	ホイッスル音	@
K-5029	¥34,650 (税別¥31,500)	サイレン音	@

●サイズ=口径208×全長320mm●重量=約1.1kg●電池持続時間=約18時間●通達距離約315m●電池別

肩かけ&床置きタイプ



15W

単×8

K-3824 拡声器55A

(台)¥40,700 (税別¥37,000)

●サイズ=口径22.5cmφ×長37.5cm●使用電源=単2乾電池×8(別売)●通達距離約500m(音声)●重量=約1.3kg●最大出力25W 定格出力15W●電池持続時間=約21時間

コンパクトでお求めやすいメガホン



3.0W

単×4

K-3825 ハンディーホン

(台)¥18,700 (税別¥17,000)

●サイズ=幅8.8cm×高13.2cm×奥21.4cm●単3乾電池×4(別売)●通達距離約100m(音声)●重量=約600g●最大出力4W 定格出力3W●電池持続時間約10時間(音声)●日本製

腰にセット、ハンズフリー



3.0W

単×4

K-3826 ウエストホン

(台)¥27,500 (税別¥25,000)

●サイズ=幅8.8cm×高13.2cm×奥21.4cm●単3乾電池×4(別売)●通達距離約100m(音声)●重量=約600g●最大出力4W 定格出力3W●電池持続時間約10時間(音声)●ヘッドセットマイク・ウエストベルト付●日本製

40~60W

K-3816
防滴ワイヤレスアンプWA371
(台)¥136,400 (税別¥124,000) [サ]

K-3817
防滴ワイヤレスアンプWA371CD
(台)¥185,900 (税別¥169,000) [サ]

●サイズ=幅23.8cm×高54.8cm×奥36.5cm
●使用電源=AC100V、単2乾電池×10(別売)、専用ニカド蓄電池(別売)●重量=約9.1kg(K-3816) 10.1kg(K-3817)●最大出力(AC時)60W(DC時)30W 定格出力(AC時)40W(DC時)22W●入力=マイク×1、外部入力×2●DCプレーヤー(SD/USB付)付属(K-3817)●300MHzワイヤレスチューナー1個付●トーン切替4種(ノーマル、スピーチ、ミュージック、ダンス)●マイク別売※在庫限り(K-3817)

20~25W

K-3818
ワイヤレスアンプWA361A
(台)¥110,000 (税別¥100,000) [サ]

●サイズ=幅29.8cm×高51.4cm×奥20.5cm●使用電源=AC100V、単2乾電池×8(別売)、専用ニカド蓄電池(別売)●最大出力(AC時)25W 定格出力(AC時)20W(DC時)8W●入力=マイク×1、外部入力×1●300MHzワイヤレスチューナー1個付●マイク別売

新製品

K-3816
K-3817
K-3818 対応

K-5368
Bluetoothユニット
(台)¥38,500 (税別¥35,000) [@]

●幅11.3cm×高さ1.6cm×奥行6.3cm●重量=130g●日本製

30W ☂ IPX5

☂ ホイッスル音付

K-3819 防滴拡声器300N
(台)¥101,200 (税別¥92,000) [サ]

K-3820
防滴ワイヤレスメガホン
(台)¥115,500 (税別¥105,000) [サ]

●サイズ=幅21.8cm×高37.1cm×奥35cm●使用電源=単1乾電池×8(別売)●通達距離約800m(音声)●ホイッスル音付●重量=約4.1kg(K-3820) 4kg(K-3819)●最大出力45W 定格出力30W●電池持続時間=約22時間(音声)●300MHzワイヤレスチューナー1個付(K-3820)

☂ IP65

K-3821 ワイヤレスマイク
(台)¥40,700 (税別¥37,000) [サ]

●使用電源=単3乾電池×1(モニター用付)●重量=約180g●送信周波数300MHz帯13波対応●電池持続時間=約32時間(アルカリ使用)●K-3816/K-3817/K-3818/K-3820 使用可能●日本製

K-3822 タイピンマイク
(台)¥42,900 (税別¥39,000) [サ]

●使用電源=単3乾電池×1(モニター用付)●重量=約120g●送信周波数300MHz帯13波対応●電池持続時間=約32時間(アルカリ使用)●タイピン付●K-3816/K-3817/K-3818/K-3820 使用可能●日本製

テニス
防風ネット

野球

バレーボール

サッカー
フットサル
ハンドボール

バスケットボール
卓球
ゴルフ

得点板
審判台
ボールカゴ

体力測定
体づくり

グラウンド
イベント
運動会

マット
体育館用品

水泳

別注ネット・ロープ
アウトドア

フットレニング
フットレニング

テニス
防風ネット

野球

バレーボール

サッカー
フットサル
ハンドボール

バドミントン
バスケットボール
卓球/ゴルフ

得点板
審判台
ボールカゴ

体力測定
体づくり

グラウンド
イベント
運動会

マット
体育館用品

水泳

別注ネット・ロープ
アウトドア

フットレニング
フィットネス



●両端サツマ加工 ●センターマーク付

麻網引ロープの全長が10m未満の場合、両端はテープ止めとなります。両端サツマ加工をする場合は別途お見積もりとなります。全長3m以下は3m分の価格になります。



●競技用網引ロープの長さマーク

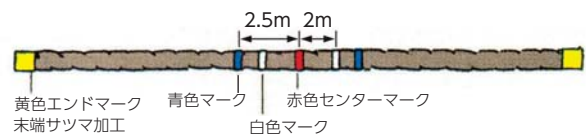

K-1605 麻競技用網引36mm (巻) ¥101,574 (税別¥92,340) M

●材質=麻36mmφ●長さ=36m●重量=約31kg●一般向●マーク入●日本製

K-1606 麻競技用網引30mm (巻) ¥59,565 (税別¥54,150) M

●材質=麻30mmφ●長さ=30m●重量=約20kg●ジュニア向●マーク入●日本製

■麻網引ロープ50m長 (巻)

品番	価格	太さ	長さ	重量	対象	送料
K-1531L	¥94,050 (税別¥85,500)	30mmφ	50m	約33kg	幼児・小学校向	M
K-1532L	¥133,650 (税別¥121,500)	36mmφ	50m	約42.5kg	小学校・中学校向	M
K-1533L	¥143,550 (税別¥130,500)	38mmφ	50m	約50kg	中学・高校向	M
K-1534L	¥198,000 (税別¥180,000)	45mmφ	50m	約65kg	高校・一般向	B

●材質=麻●両端サツマ加工●センターマーク付●日本製

■麻網引ロープ長さ指定 (m)

品番	価格/m	太さ	重量	対象	送料
K-1531R	¥2,090 (税別¥1,900)/m	30mmφ	約660g/m	幼児・小学校向	M
K-1532R	¥2,970 (税別¥2,700)/m	36mmφ	約850g/m	小学校・中学校向	M
K-1533R	¥3,190 (税別¥2,900)/m	38mmφ	約1000g/m	中学・高校向	M
K-1534R	¥4,400 (税別¥4,000)/m	45mmφ	約1300g/m	高校・一般向	B

●材質=麻●両端サツマ加工●センターマーク付●日本製 ※全長が10m未満の場合、両端テープ止めとなります。両端サツマ加工をする場合は別途加工代がかかります。テープ止めについては下記注意事項を必ずご確認ください。※50m以上は送料別途見積

■クロス網引ロープ50m長 (巻)

品番	価格	太さ	長さ	重量	対象	送料
K-1600L	¥156,200 (税別¥142,000)	36mmφ	50m	約32kg	小学校・中学校向	B
K-1601L	¥172,700 (税別¥157,000)	38mmφ	50m	約35.5kg	中学・高校向	B
K-1602L	¥236,500 (税別¥215,000)	45mmφ	50m	約50kg	高校・一般向	D

●材質=ポリプロピレン●両端サツマ加工●センターマーク付●日本製

■クロス網引ロープ長さ指定 (m)

品番	価格/m	太さ	重量	対象	送料
K-1600	¥3,630 (税別¥3,300)/m	36mmφ	約640g/m	小学校・中学校向	B
K-1601	¥3,960 (税別¥3,600)/m	38mmφ	約710g/m	中学・高校向	B
K-1602	¥5,170 (税別¥4,700)/m	45mmφ	約1000g/m	高校・一般向	D

●材質=ポリプロピレン●両端サツマ加工●センターマーク付●日本製
※最低発注長さは10m以上となります。※50m以上は送料別途見積

⚠ 網引きロープの取り扱いについて

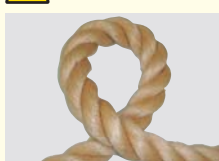

(ねじれ)
まっすぐに
戻して下さい。



(キंक)
撚りが戻って
しまった状態。
元に戻りませ
ん。使用しな
いで下さい。

網引ロープは「ねじれ」状態のまま引っ張るとロープ劣化や破断の原因となります。「ねじれ」状態のままロープを引っ張ると「キंक」が起こる可能性がありますので、「ねじれ」を真っ直ぐにしてから引っ張ってください。特に使用し始めのロープは撚りがもどしやすいため注意してください。「キंक」状態になると修復できませんので、ただちに使用を中止してください。

〈ロープ末端のテープ止め加工について〉



テープ止め



テープがとれると撚りがほどけます。

テープ止めの場合はテープが経年劣化することによりロープの撚りが解けてしまいます。一度撚りが解けてしまったロープが2度と使用できなくなってしまいます。一方サツマ加工の場合、撚りが解けることはありませんので、ロープ末端加工にはサツマ加工をオススメいたします。

〈麻網引ロープの使用範囲〉

太さ	制限人数	80m	60m	50m	40m	30m
45mmφ	160人	140人	100人	80人	60人	40人
38mmφ	110人		100人	80人	60人	40人
36mmφ	100人		100人	80人	60人	40人
30mmφ	80人			80人	60人	40人

※目安としての使用可能人数です。



K-1048 5色綱引ロープ30

(組) **¥82,500** (税別¥75,000)

A

●材質=ポリプロピレン ●サイズ=直径 30mm φ×長 10m ●5色 (オレンジ・青・黄・緑・白) 各1本1組 ●重量=約 4.5kg/本 ●センターマーク付 ●両端サツマ加工 ●日本製

K-1049 カラー綱引30mm

(1mあたり) **¥1,760** (税別¥1,600)

A

●材質=ポリプロピレン ●サイズ=直径 30mm ●重量=約 0.45kg/m ●両端ヒートカット加工 ●要長さ指定 ●センターマーク付 ●日本製 ※ 3m 以下は 3m 分の価格になります。

カラーご指定 オレンジ (OR)・青 (BL)・黄 (YL)・緑 (GN)・白 (WT)



K-1048
サツマ加工



K-1049
ヒートカットテープ止



カラースパン綱引 [1mあたり]

品番	価格	サイズ	重量	送料
K-1045	¥2,420 (税別¥2,200)	径30mmφ	400g/m	A
K-1046	¥3,410 (税別¥3,100)	径36mmφ	530g/m	A

カラーご指定 赤 (RD)・青 (BL)・黄 (YL)・緑 (GN)・白 (WT)
共通項目 ●材質=ポリプロピレン (スパン) ●センターマーク付 ●両端ヒートカット加工 ●日本製



大型タイヤを内側にセットすることで省スペース化に貢献
前輪125mmφキャスター
後輪230mmφノーパンクタイヤ



〈使用例〉

大型タイヤと自在キャスターで取り回しがしやすく器具庫への収納にも便利です。

K-5227 綱引きロープ巻取器

(台) **¥64,900** (税別¥59,000)

Mm

●材質=スチール ●サイズ=幅 78cm × 奥 65cm × 高 80cm ●重量= 17kg ●前輪 125mm φキャスター、後輪 230mm φノーパンクタイヤ ●太さ 45mm φ 50mm まで ●日本製



⚠ 綱引きロープ巻取器の取り扱いについて

- 綱引ロープを巻取る際にはロープをまっすぐのばして、ロープを少しずつ手でたぐりよせながらゆっくりとドラムを回し、ドラムに巻きつけてください。
- 引き出す時は手でドラムを回しながらロープを繰り出して下さい。
- 収納時は左図のようにきれいにロープを巻きつけるようにしてください。
- ロープがねじれたまま巻取り、また繰り出さないようにして下さい。



耐久性にすぐれた
ポリプロピレンロープ

K-5207 5色運動あそびロープ3m

(組) **¥25,300** (税別¥23,000)

A

K-5208 5色運動あそびロープ5m

(組) **¥37,400** (税別¥34,000)

A

●材質=ポリプロピレン ●サイズ=直径 30mm φ×長 3m (K-5207)/5m (K-5208)
●内容=オレンジ、青、黄、緑、白各1本1組 ●両端ヒートカット ●センターマーク付
●重量=1.35kg (K-5207)、2.25kg (K-5208) ●日本製

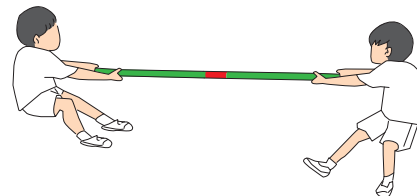

・ミニ綱引きや
ロープ取りに
・運動会にも

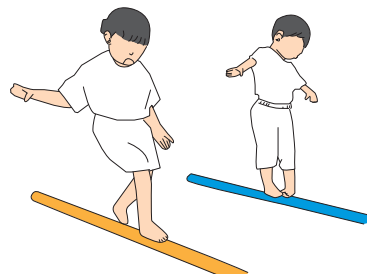

わたりづなのような
レクリエーションにも

テニス
防風ネット

野球

バレーボール

サッカー
フットサル
ハンドボール

バドミントン
バスケットボール
卓球/ゴルフ

得点板
審判台
ボールカゴ

体力測定
体づくり

グラウンド
イベント
運動会

マット
体育館用品

水泳

別注ネット・ロープ
アウトドア

フットレニング
フィットネス

テニス
防風ネット
野球
バレーボール
サッカー
フットサル
ハンドボール
バドミントン
バスケットボール
卓球/ゴルフ
得点板
審判台
ボールカゴ
体力測定
体づくり

グラウンド
イベント
運動会
マット
体育館用品

水泳
別注ネット・ロープ
アウトドア
フットレニング
フィットネス



K-1473 紅白玉入れ台 [組] ¥39,600 (税別¥36,000) [X]

●材質=スチール 38mmφ ●サイズ=かご: 43cm×45cm ●重量=9kg (1台) ●高さ調節式 2m~2.7m ●紅白1組 ●ネット付 ●日本製

K-3217 玉入れネット紅白 [組] ¥5,060 (税別¥4,600) [●]

●材質=ポリエステル ●紅白各1枚1組 ●重量=0.25kg ●日本製

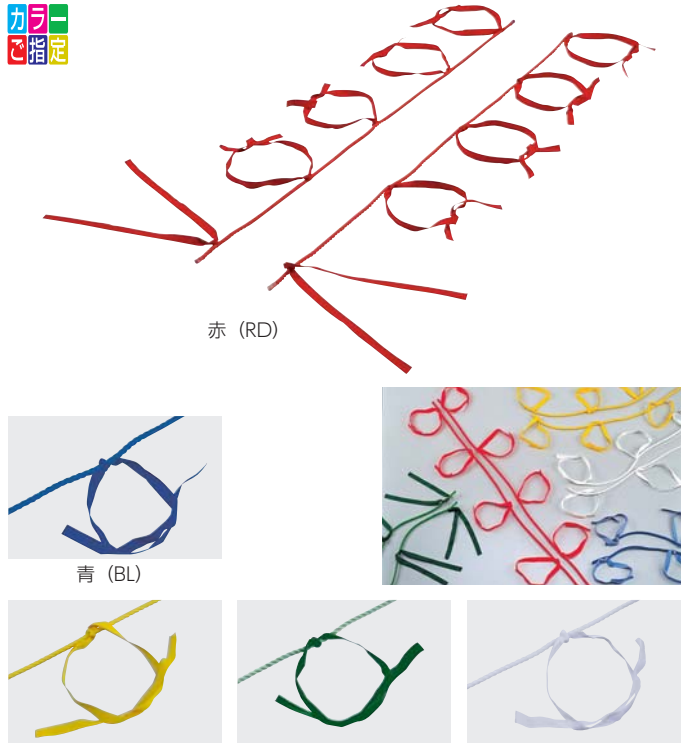

K-3469 むかでロープ5 [本] ¥6,050 (税別¥5,500) [●]

●材質=ポリエチレン ●サイズ=10mmφ×長1.4m ●5人用 ●重量=0.2kg ●日本製
カラー指定 赤(RD)・青(BL)・黄(YL)・緑(GN)・白(WT)



赤(RD) 白(WT) 青(BL) 黄(YL) 緑(GN)

K-5070 2人3脚ベルトDXロング [本] ¥880 (税別¥800) [●]

●重量=材質=表:ナイロン、裏:ウレタン ●サイズ=幅5cm×長60cm
●マジックテープ付 ●1本 ●重量=30g ●台湾製 ※白のみ在庫限り
カラー指定 赤(RD)・青(BL)・黄(YL)・緑(GN)・白(WT)



K-2323 はちまき [本] ¥440 (税別¥400) [●]

●材質=綿 ●サイズ=幅3.5cm×長120cm ●重量=20g ●日本製
カラー指定 赤(RD)・青(BL)・黄(YL)・緑(GN)・白(WT)・ピンク(PK)

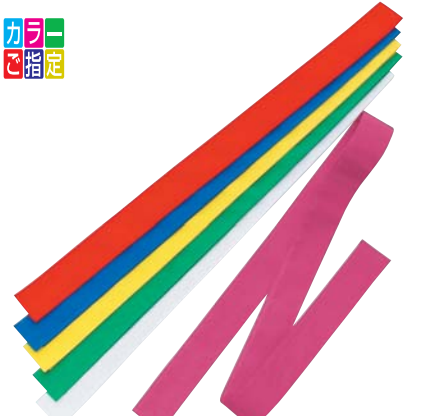

K-2325 たすき [本] ¥792 (税別¥720) [●]

●材質=綿 ●サイズ=幅5.5cm×長150cm ●重量=30g ●日本製
カラー指定 赤(RD)・青(BL)・黄(YL)・緑(GN)・白(WT)・ピンク(PK)



K-1714 障害物ネット [枚] ¥18,700 (税別¥17,000) [●]

●材質=ポリエチレン440T/44本、37.5mm目
●コーナー持ち手付 ●サイズ=幅5m×長3m
●収納バッグ付 ●重量=2.3kg ●日本製



K-2328 キャタピラ [枚] ¥49,170 (税別¥44,700) [Mj]

●材質=外:ターポリン、中身:ウレタン
●サイズ=幅60cm×長200cm×厚1.5cm
●重量=4kg ●1枚 ●日本製
カラー指定 赤(RD)・青(BL)・黄(YL)・緑(GN)

よりまわしやすく、にぎりやすい大なわが登場しました



■アルミみんなで大なわ〔本〕

品番	価格	全長	グリップ長	重量	人数(目安)	送料
K-3600	¥5,500 (税別¥5,000)	6m	40cm	0.5kg	子供約8人/大人約5人	●
K-3601	¥6,380 (税別¥5,800)	10m	40cm	0.7kg	子供約18人/大人約11人	●
K-3602	¥7,370 (税別¥6,700)	15m	40cm	0.9kg	子供約31人/大人約18人	●
K-3603	¥9,570 (税別¥8,700)	20m	70cm	1.2kg	子供約43人/大人約25人	◎
K-3604	¥10,560 (税別¥9,600)	25m	70cm	1.4kg	子供約56人/大人約32人	◎
K-3605	¥11,660 (税別¥10,600)	30m	70cm	1.5kg	子供約68人/大人約39人	◎

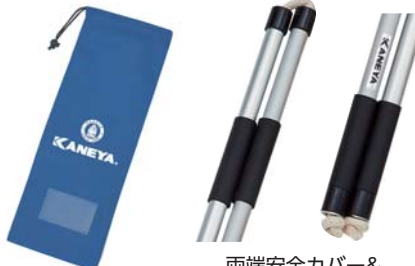

専用収納袋付

両端安全カバー&
全サイズダブルグリップ

●材質=グリップ:アルミ、ロープ:綿●ロープ径9mmφ●収納袋付●ロープ長調整可
●全サイズダブルグリップ仕様●グリップ両端安全カバー付●台湾製



連結タイプ

K-2132 万国旗20ヶ国連結 (組) ¥9,900 (税別¥9,000) ●

●材質=テトロン●縦29cm×横40cm●12.5m連結ひも付セット●国:20か国●重量=0.2kg●日本製



非連結タイプ

K-2158 万国旗20ヶ国 (組) ¥10,890 (税別¥9,900) ●

●材質=テトロン●縦29cm×横40cm●万国旗独立タイプ●国:20か国●重量=0.2kg●日本製

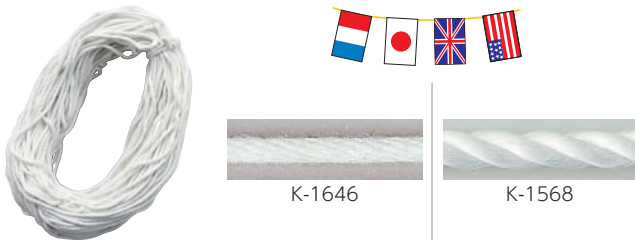

K-1646

K-1568

K-1646 万国旗ロープ

(巻) ¥6,930 (税別¥6,300) ●

●材質=ピニロン金剛打●サイズ=径4mmφ×長100m●重量=0.58kg●日本製

K-1568 万国旗ロープPE

(巻) ¥7,700 (税別¥7,000) ●

●材質=ポリエチレン●サイズ=径6mmφ×長100m●重量=1.6kg●日本製



K-1647 国旗掲揚ロープ

(巻) ¥9,900 (税別¥9,000) ◎

●材質=ピニロン金剛打●サイズ=径7mmφ×長50m●重量=1.25kg●日本製

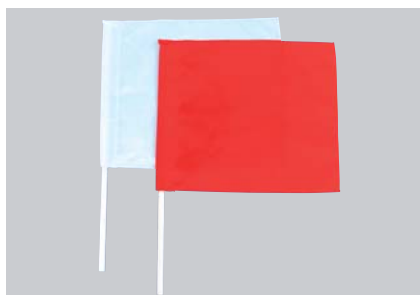

K-3471 紅白手旗 セット

(組) ¥1,980 (税別¥1,800) ●

●材質=旗:綿、柄:木●サイズ=旗:縦34cm×横40cm柄:径1.5cm×長56cm●柄付●紅白1組●重量=0.15kg●日本製

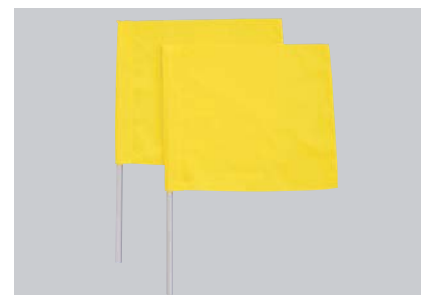

K-3472 黄色手旗セット

(組) ¥1,980 (税別¥1,800) ●

●材質=旗:綿、柄:木●サイズ=旗:縦34cm×横40cm柄:径1.5cm×長56cm●柄付●黄2本1組●重量=0.15kg●日本製



K-1650 国旗掲揚ロープ止金具

(組) ¥3,300 (税別¥3,000) ●

●材質=真ちゅう●ロープ止め金具付●リング径約13mm●重量=0.1kg●台湾製

テニス
防風ネット

野球

バレーボール

サッカー
ハンドボール

バスケットボール
卓球/ゴルフ

得点板
審判台
ボールカゴ

体力測定
体づくり

グラウンド
イベント

マット
体育館用品

水泳

別注ネット・ロープ
アウトドア

フットボール
フットネット